

Moteurs asynchrones triphasés fermés Atmosphères explosibles poussiéreuses LSPX



**CATÉGORIE 2
ZONE 21**

Généralités



Moteurs conformes à la Directive Européenne 94/9/CE.

Moteurs asynchrones triphasés fermés, série LSPX, selon CEI 60034, 60072, EN 50281.

- **Monovitesse :** de puissance 0,09 à 90 kW', de hauteur d'axe de 63 à 280 mm, 2, 4, 6, 8 pôles; 230/400 V ou 400 V Δ, 50 Hz.
- **Bivitesse :** (sur demande) de puissance 0,09 à 37 kW*, de hauteur d'axe 80 à 280 mm en 2/4, 4/6, 4/8, 6/8, 6/12 pôles usage général ou centrifuge, PAM ou Dahlander ; 400 V Y ou Δ, 50 Hz.

Protection IP 65

Moteurs pour fonctionnement à vitesse variable :

- équipés de sondes thermiques de bobinage (obligatoire) et sondes palier pour hauteur d'axe ≥ 160 mm ;
- sur consultation (pour sélection).

Finition : carcasse aluminium

Assemblage par visserie protégée.
Peinture de finition **RAL 1007 (jaune)**.
Protection de bout d'arbre et de la bride contre la corrosion atmosphérique.
Emballage individuel antichoc.

Réseau d'alimentation

- Construction standard selon CEI 60038 soit :
- 230/400 V +10% -10% en 50 Hz ;
- 400 V Δ +10% -10% en 50 Hz.

1. Autres puissances : nous consulter.

Descriptif des moteurs triphasés aluminium LSPX



II 2DT 125 °C

Désignations	Matières	Commentaires
Carters à ailettes	Alliage d'aluminium	- avec pattes monobloc ou vissées, ou sans pattes - fonderie sous pression pour hauteur d'axe ≤ 180 - fonderie coquille gravité hauteur d'axe ≥ 200 <ul style="list-style-type: none"> • 4 ou 6 trous de fixation pour les carters à pattes • anneaux de levage hauteur d'axe ≥ 160, option en 132 et 112 - borne de masse en option
Stator	Tôle magnétique isolée à faible taux de carbone Cuivre électrolytique	- le faible taux de carbone garantit dans le temps la stabilité des caractéristiques - tôles assemblées - encoches semi-fermées - système d'isolation classe F
Rotor	Tôle magnétique isolée à faible taux de carbone Aluminium (A5L)	- encoches inclinées - cage rotorique coulée sous pression en aluminium (ou alliages pour applications particulières) - montage fretté à chaud sur l'arbre - rotor équilibré dynamiquement classe A - 1/2 clavette
Arbre	Acier	- pour hauteur d'axe ≤ 132 : <ul style="list-style-type: none"> • trou de centre équipé d'une vis et d'une rondelle de bout d'arbre • clavette d'entraînement à bouts ronds, prisonnière - pour hauteur d'axe ≥ 160 : <ul style="list-style-type: none"> • trou de centre taraudé • clavette débouchante
Flasques paliers	Alliage d'aluminium Fonte	- LS 56 - 63 - 71 avant et arrière - pour hauteur d'axe ≥ 80 (en option pour le LS 71)
Roulements et graissage		- type 2RS graissés à vie pour hauteur d'axe 56 - 63 - 71 - roulements à billes - types ZZ graissés à vie jusqu'au 200 inclus - types semi-protégés ou ouverts pour hauteur d'axe 225 et 280 - roulements arrière préchargés
Joints d'étanchéité	Caoutchouc de synthèse	- joints à l'avant et à l'arrière pour étanchéité IP 65 au niveau de l'arbre
Ventilateur	Matériau composite ou alliage d'aluminium	- 2 sens de rotation : pales droites
Capot de ventilation	Tôle d'acier	- équipé, en option, d'une tôle parapluie pour les fonctionnements en position verticale, bout d'arbre dirigé vers le bas
Boîte à bornes	Alliage d'aluminium	- IP 65 - orientable 4 directions, à l'opposé des pattes - équipée d'une planchette à 6 bornes acier et écrous freinés - livrée avec presse-étoupe à amarrage de câble attesté - 1 borne de masse dans toutes les boîtes à bornes
Peinture		- système Ia - tenue au brouillard salin : 72 h (suivant NFX 41002)

Moteurs asynchrones triphasés fermés Atmosphères explosibles poussiéreuses LSPX



**CATÉGORIE 2
ZONE 21**

Positions de montage

Moteurs à pattes de fixation

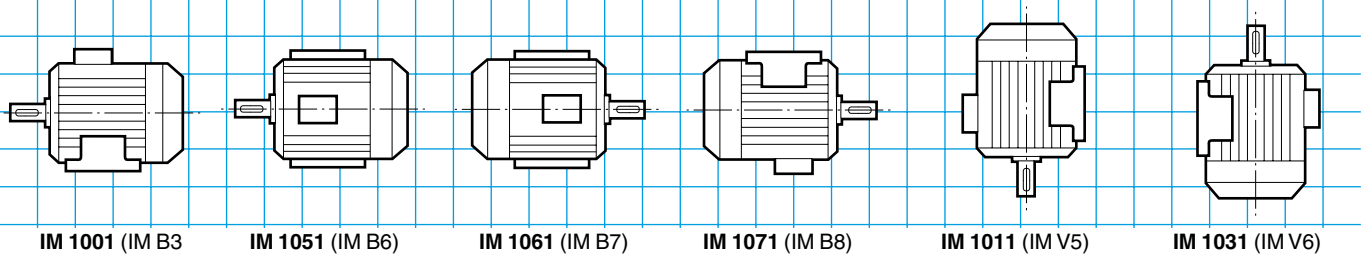

Moteurs à bride (FF) de fixation à trous lisses

• Position IM 3001 (IM B5) réalisable jusqu'au 225 de hauteur d'axe inclus

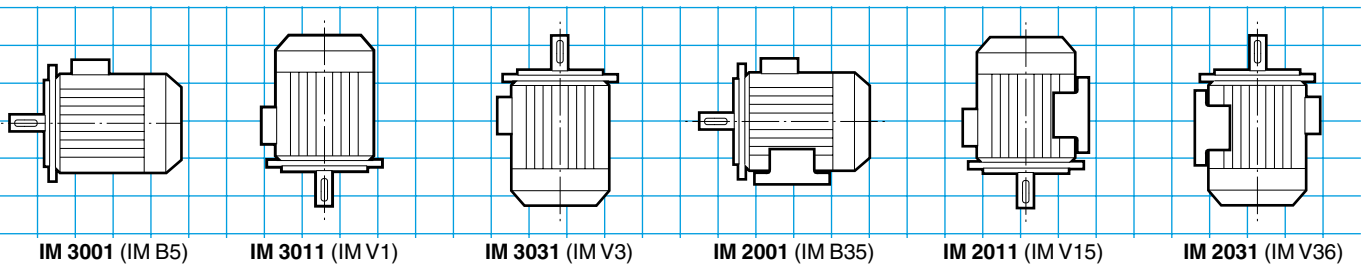

Moteurs à bride (FT) de fixation à trous taraudés

• Positions réalisables jusqu'au 132 de hauteur d'axe inclus

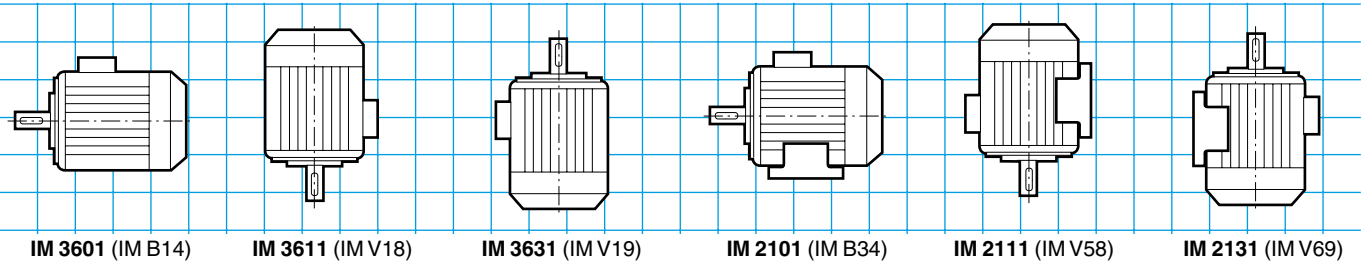

Positions de la boîte à bornes par rapport au bout d'arbre moteur

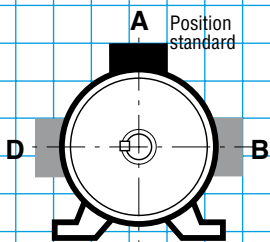

A : standard

Positions du presse-étoupe par rapport au bout d'arbre moteur

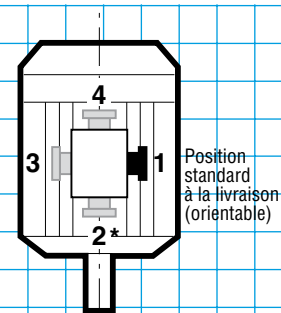

1 : standard

* Position 2 peu recommandée et irréalisable sur moteur standard à bride à trous lisses (FF)

Moteurs asynchrones triphasés fermés Atmosphères explosibles poussiéreuses LSPX



**CATÉGORIE 2
ZONE 21**

Possibilités d'adaptation

Leroy-Somer propose, en association avec les moteurs asynchrones triphasés fermés LSPX, plusieurs options qui répondent à des applications très diversifiées. Elles sont décrites ci-après et dans les chapitres relatifs aux réducteurs et à la variation de vitesse. Pour d'autres variantes ou toute adaptation spécifique, consulter les spécialistes techniques Leroy-Somer.

Les moteurs triphasés LSPX peuvent être associés aux :

- réducteurs de vitesse
- variateurs électroniques (1)

Les options (2) :

- protections thermiques
- brides non normalisées

(1) En respectant les règles d'utilisation indiquées par la norme CEI 34-17.

(2) Autres options : nous consulter.

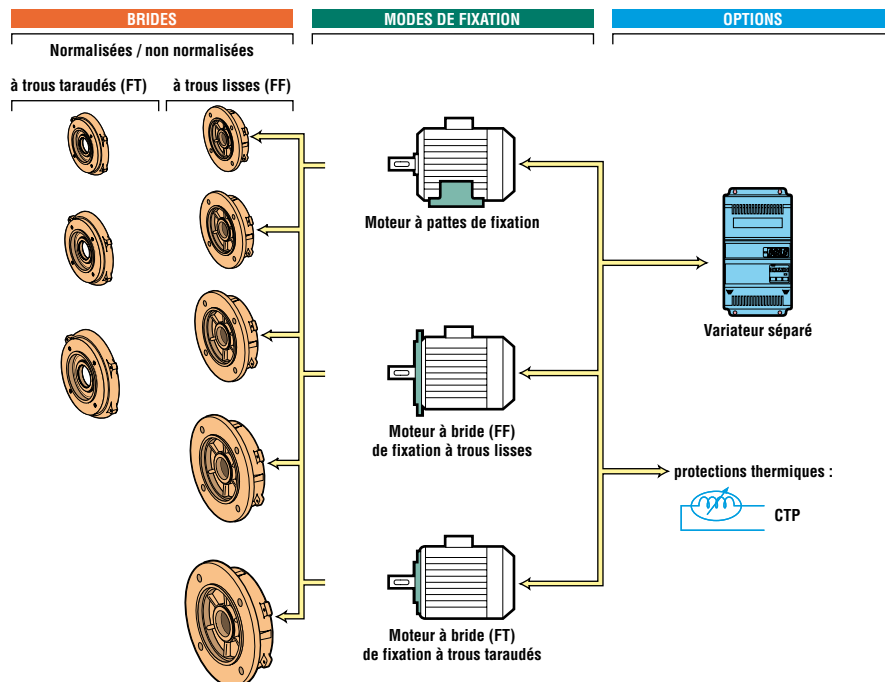

Désignation / Codification

ATEX II 2D T 125°C	4P 1500 min ⁻¹	LSPX	180	MT	18,5 kW	IM 1001 (IM B3)	400 V Δ	50 Hz	IP 55
Application spécifique	Polarité vitesse	Type moteur	Hauteur d'axe CEI 60072-1	Désignation du carter et indice constructeur	Puissance nominale	Position de montage CEI 60034-7	Tension réseau	Fréquence réseau	Protection CEI60034-5

Exemple de codification :

Moteur asynchrone triphasé LSPX, 1500 min⁻¹, 18,5 kW IM 1001 (IM B3), 400 V

Désignation
4P LSPX 180 MT 18,5 kW
IM 1001 (IM B3) 400 V

Code
XA4 18 302

Le tableau ci-dessus est un exemple.

Il permet de construire la désignation du produit souhaité.

Cette désignation correspond à un code produit.

Les codes produits qui sont présents dans les grilles de sélection sont utilisables directement.

Ils facilitent la passation de commande.

Le tableau de codification est intégré au tarif avec le rappel des désignations.

Moteurs asynchrones triphasés fermés Atmosphères explosibles poussiéreuses LSPX



**CATÉGORIE 2
ZONE 21**

Sélection

IP 65 - 50 Hz - Classe F - ΔT 80 K - 230 V Δ / 400 V Y - S1
II - 2D - T_{MAX} 125 °C

**2
pôles
3000 min⁻¹**

Type	Puissance nominale		Vitesse nominale		Moment nominal		Intensité nominale		Facteur de puissance			Rendement CEI 60034-2; 1996			Courant démarrage/ Courant nominal		Moment démarrage/ Moment nominal		Moment maximum/ Moment nominal		Moment d'inertie		Masse		Bruit	
	P _N kW	N _N min ⁻¹	M _N N.m	I _{N(400V)} A	Cos Phi			η			I _d / I _n	M _d /M _n	M _m /M _n	J kg.m ²	IM B3 kg	LP db(A)										
LSPX 63 M	0,18	2790	0,62	0,52	0,75	0,65	0,55	67	66	59	5,0	3,3	2,9	0,000	4,8	57										
LSPX 63 M	0,25	2800	0,85	0,71	0,75	0,65	0,55	68	67	59	5,4	3,2	2,9	0,000	6	57										
LSPX 71 L	0,37	2800	1,26	0,98	0,80	0,70	0,60	68	67	63	5,2	3,3	3,9	0,000	6,4	62										
LSPX 71 L	0,55	2800	1,88	1,32	0,80	0,70	0,55	75	75	71	6,0	3,2	3,1	0,000	7,3	62										
LSPX 71 L	0,75	2780	2,58	1,7	0,85	0,75	0,65	75	75	73	6,0	3,3	2,9	0,001	8,3	62										
LSPX 80 L	0,75	2840	2,52	1,64	0,87	0,80	0,68	76	76,5	74	5,9	2,4	2,2	0,001	8,2	61										
LSPX 80 L	1,1	2837	3,7	2,4	0,84	0,77	0,65	78	78,5	76,6	5,8	2,7	2,4	0,001	9,7	61										
LSPX 80 L	1,5	2859	5,01	3,2	0,83	0,76	0,62	80,3	80,4	78	7,0	3,2	2,8	0,001	11,3	61										
LSPX 90 L	1,5	2870	4,99	3,4	0,81	0,72	0,58	79,6	78,9	75,1	8,0	3,9	4,0	0,001	12	64										
LSPX 90 S	1,5	2870	4,99	3,4	0,81	0,72	0,58	79,6	78,9	75,1	8,0	3,9	4,0	0,001	12	64										
LSPX 90 L	1,8	2865	6	3,6	0,86	0,80	0,69	83,1	83,4	81,7	8,0	3,6	3,6	0,002	14	64										
LSPX 90 L	2,2	2862	7,34	4,3	0,88	0,83	0,73	83,6	84	82,9	7,7	3,7	3,3	0,002	16	64										
LSPX 100 L	3	2868	9,99	6,3	0,81	0,73	0,59	83,9	83,8	80,8	7,5	3,8	3,9	0,002	20	66										
LSPX 112 M	4	2877	13,3	7,9	0,85	0,78	0,65	86	86,1	84,4	7,8	2,9	2,9	0,003	24,4	66										
LSPX 112 MG	5,5	2916	18	10,5	0,88	0,81	0,71	86,6	87,2	85,6	9,0	3,1	3,5	0,008	33	66										
LSPX 132 M	9	2910	29,5	17,3	0,85	0,80	0,71	88,1	88,4	87,5	8,6	2,5	3,5	0,016	49	72										
LSPX 132 M	11	2944	35,7	20,7	0,86	0,81	0,69	89,4	89,4	87,7	7,5	2,7	3,4	0,018	54	72										
LSPX 160 MP	11	2944	35,7	20,7	0,86	0,81	0,69	89,4	89,4	87,7	7,5	2,7	3,4	0,019	62	72										
LSPX 160 MP	15	2935	48,8	28,4	0,85	0,79	0,71	90	90,1	85,1	8,1	3,0	3,5	0,023	72	72										
LSPX 160 L	18,5	2934	60,2	33,7	0,87	0,83	0,75	91	91,2	90,4	8,0	3,0	3,3	0,044	88	72										
LSPX 180 MT	22	2938	71,5	39,9	0,87	0,84	0,76	91,5	91,8	91,2	8,1	3,1	3,1	0,052	99	72										
LSPX 200 LT	30	2946	97,2	52,1	0,90	0,87	0,82	92,4	92,7	92,1	8,6	2,7	3,4	0,089	154	73										
LSPX 200 L	37	2950	120	64,6	0,89	0,87	0,82	92,9	93	92,2	7,4	2,6	3,0	0,12	180	73										
LSPX 225 MR	45	2950	146	77,4	0,90	0,87	0,82	93,3	93,4	93,1	7,5	2,8	3,1	0,14	200	73										
LSPX 250 MZ	55	2956	178	95,2	0,89	0,86	0,80	93,7	93,7	93,1	8,3	3,1	3,4	0,173	235	78										
LSPX 280 SC	75	2968	241	127	0,90	0,87	0,82	94,4	94,4	93,8	8,5	2,6	3,4	0,39	330	79										
LSPX 280 MC	90	2968	290	152	0,90	0,88	0,83	94,7	94,7	94,1	8,4	2,6	3,3	0,47	375	79										

Moteurs asynchrones triphasés fermés Atmosphères explosibles poussiéreuses LSPX



**CATÉGORIE 2
ZONE 21**

Sélection

IP 65 - 50 Hz - Classe F - ΔT 80 K - 230 V Δ / 400 V Y - S1
II - 2D - T_{MAX} 125 °C

**2
pôles
3000 min⁻¹**

A

Type	Puissance nominale à 50 Hz P _N kW	IM 1001 (IM B3)		IM 3001 (IM B5)	
		Code	Qté	Code	Qté
LSPX 63 M	0,18		-		-
LSPX 63 M	0,25		-		-
LSPX 71 M	0,37		-		-
LSPX 71 L	0,37		-		-
LSPX 71 M	0,55		-		-
LSPX 71 L	0,55		-		-
LSPX 71 M	0,75		-		-
LSPX 71 L	0,75		-		-
LSPX 80 L	0,75	XA2 75 133	5	XA2 75 135	2
LSPX 80 L	1,1	XA2 11 233	5	XA2 11 235	2
LSPX 80 L	1,5		-		-
LSPX 90 S	1,5	XA2 15 233	5	XA2 15 235	2
LSPX 90 L	1,8	XA2 18 213	5	XA2 18 215	2
LSPX 90 L	2,2	XA2 22 219	5	XA2 22 221	2
LSPX 100 L	3	XA2 30 201	5	XA2 30 203	2
LSPX 112 M	4	XA2 40 201	5	XA2 40 203	2
LSPX 112 MG	4		-		-
LSPX 112 MG	5,5	XA2 55 201	5	XA2 55 203	2
LSPX 132 S	5,5	XA2 55 207	3	XA2 55 209	1
LSPX 132 S	7,5	XA2 75 201	3	XA2 75 203	1
LSPX 132 M	9	XA2 90 201	3	XA2 90 203	1
LSPX 132 M	11	XA2 11 340	3	XA2 11 342	1
LSPX 160 MP	11	XA2 11 301	2	XA2 11 303	1
LSPX 160 MP	15	XA2 15 301	2	XA2 15 303	1
LSPX 160 L	18,5		-		-
LSPX 180 MT	22		-		-
LSPX 200 LT	30		-		-
LSPX 200 L	37		-		-
LSPX 225 MR	45		-		-
LSPX 250 MZ	55		-		-
LSPX 280 SC	75		-		-
LSPX 280 MC	90		-		-

Exemple de sélection :

Vitesse :	3000 min ⁻¹ - 2 pôles
Puissance :	2,2 kW
Fixation et position :	IM 1001 (IM B3)
Tension d'alimentation :	230/400 V
Application :	ATEX zone 21

Désignation :

**2P LSPX 90 L 2,2 kW IM 1001 (IM B3)
230/400 V**

Code : XA2 22 219

Moteurs asynchrones triphasés fermés Atmosphères explosibles poussiéreuses LSPX



**CATÉGORIE 2
ZONE 21**

Sélection

IP 65 - 50 Hz - Classe F - ΔT 80 K - 230 V Δ / 400 V Y - S1
II - 2D - T_{MAX} 125 °C

**4
pôles
1500 min⁻¹**

Type	Puissance nominale	Vitesse nominale	Moment nominal	Intensité nominale	Facteur de puissance			Rendement CEI 60034-2; 1996			Courant démarrage/ Courant nominal	Moment démarrage/ Moment nominal	Moment maximum/ Moment nominal	Moment d'inertie	Masse	Bruit
	P _N kW	N _N min-1	M _N N.m	I _{N(400V)} A	4/4	3/4	2/4	4/4	3/4	2/4	I _d / I _n	M _d /M _n	M _M /M _N	J kg.m2	IM B3 kg	LP db(A)
LSPX 63 M	0,12	1380	0,83	0,44	0,7	0,58	0,47	56	54	46,8	3,2	2,4	2,3	0,000	4,8	49
LSPX 63 M	0,18	1390	1,24	0,64	0,65	0,55	0,44	62	58	51	3,8	2,6	2,6	0,000	5	49
LSPX 71 M	0,25	1425	1,68	0,8	0,65	0,55	0,44	69	67	60	4,6	2,7	2,9	0,001	6,4	49
LSPX 71 M	0,37	1420	2,49	1,06	0,7	0,59	0,47	72	72	66	4,9	2,4	2,8	0,001	7,3	49
LSPX 71 L	0,55	1400	3,75	1,62	0,7	0,62	0,49	70	70	65	4,8	2,3	2,5	0,001	8,3	49
LSPX 80 L	0,55	1410	3,72	1,42	0,76	0,68	0,55	73,4	69,3	62	4,5	2,0	2,3	0,001	8,2	47
LSPX 80 L	0,75	1400	5,12	2,01	0,77	0,71	0,59	70	70	66	4,5	2,0	2,2	0,002	9,3	47
LSPX 80 L	0,9	1425	6,03	2,44	0,73	0,67	0,54	73	73	70	5,8	3,0	3,0	0,002	10,9	47
LSPX 90 L	1,1	1429	7,35	2,5	0,84	0,77	0,64	76,8	78,4	77,1	4,8	1,6	2,0	0,003	11,5	48
LSPX 90 S	1,1	1429	7,35	2,5	0,84	0,77	0,64	76,8	78,4	77,1	4,8	1,6	2,0	0,003	11,5	48
LSPX 90 L	1,5	1428	10	3,4	0,82	0,74	0,6	78,5	79,4	77,5	5,3	1,8	2,3	0,003	13,5	48
LSPX 90 L	1,8	1438	12	4	0,82	0,75	0,61	80,1	80,8	79	6,0	2,1	3,2	0,004	15,2	48
LSPX 100 L	2,2	1436	14,6	4,8	0,81	0,73	0,59	81	81,5	79,8	5,9	2,1	2,5	0,004	20	48
LSPX 100 L	3	1437	19,9	6,5	0,81	0,72	0,59	82,6	82,6	80,8	6,0	2,5	2,8	0,006	22,5	48
LSPX 112 M	4	1438	26,6	8,3	0,83	0,76	0,57	84,2	84,2	83,4	7,1	2,5	3,0	0,007	24,9	49
LSPX 132 M	7,5	1451	49,4	15,2	0,82	0,74	0,61	87	86,4	84,9	7,0	2,4	2,9	0,019	54,7	62
LSPX 132 M	9	1455	59,1	18,1	0,82	0,74	0,62	87,7	87,6	86,2	6,9	2,2	3,1	0,023	59,9	62
LSPX 160 MP	11	1454	72,2	21	0,86	0,79	0,67	88,4	88,6	87,4	7,7	2,3	3,2	0,03	70	62
LSPX 160 LR	15	1453	98,6	28,8	0,84	0,78	0,69	89,4	89,8	88,4	7,5	2,9	3,6	0,036	86	62
LSPX 180 MT	18,5	1456	121	35,2	0,84	0,79	0,67	90,3	90,8	90,3	7,6	2,7	3,2	0,085	100	64
LSPX 180 LR	22	1456	144	41,7	0,84	0,79	0,68	90,7	91,2	90,9	7,9	3,0	3,3	0,096	112	64
LSPX 200 LT	30	1460	196	56,3	0,84	0,8	0,69	91,5	92	91,5	6,6	2,9	2,9	0,151	165	64
LSPX 225 ST	37	1468	241	68,7	0,84	0,8	0,7	92,5	93,1	92,9	6,3	2,7	2,6	0,24	205	64
LSPX 225 MR	45	1468	293	83,3	0,84	0,8	0,7	92,8	93,3	93	6,3	2,7	2,6	0,29	235	64
LSPX 250 ME	55	1478	355	101	0,84	0,8	0,71	93,6	93,8	93,2	7,0	2,7	2,8	0,63	320	66
LSPX 280 SC	75	1478	485	137	0,84	0,8	0,71	94,2	94,4	93,8	7,2	2,8	2,9	0,83	380	69
LSPX 280 MD	90	1478	582	164	0,84	0,8	0,71	94,4	94,5	93,8	7,6	3,0	3,0	1,03	450	69

Moteurs asynchrones triphasés fermés Atmosphères explosibles poussiéreuses LSPX



**CATÉGORIE 2
ZONE 21**

Sélection

IP 65 - 50 Hz - Classe F - ΔT 80 K - 230 V Δ / 400 V Y - S1
II - 2D - T_{MAX} 125 °C

**4
pôles
1500 min⁻¹**

A

Type	Puissance nominale à 50 Hz P _N kW	IM 1001 (IM B3)		IM 3001 (IM B5)	
		Code	Qté	Code	Qté
LSPX 63 M	0,12		-		-
LSPX 63 M	0,18		-		-
LSPX 71 L	0,18		-		-
LSPX 71 M	0,25		-		-
LSPX 71 L	0,25		-		-
LSPX 71 M	0,37		-		-
LSPX 71 L	0,37		-		-
LSPX 71 M	0,55		-		-
LSPX 71 L	0,55		-		-
LSPX 80 L	0,55	XA4 55 113	5	XA4 55 115	2
LSPX 80 L	0,75	XA4 75 119	5	XA4 75 121	2
LSPX 80 L	0,9	XA4 90 107	5	XA4 90 109	2
LSPX 90 S	1,1	XA4 11 219	5	XA4 11 221	2
LSPX 90 L	1,1		-		-
LSPX 90 L	1,5	XA4 15 207	5	XA4 15 209	2
LSPX 90 L	1,8	XA4 18 207	5	XA4 18 209	2
LSPX 100 L	2,2	XA4 22 207	5	XA4 22 209	2
LSPX 100 L	3	XA4 30 207	5	XA4 30 209	2
LSPX 112 M	4	XA4 40 201	5	XA4 40 203	2
LSPX 112 MG	4		-		-
LSPX 132 S	5,5	XA4 55 207	3	XA4 55 209	1
LSPX 132 M	7,5	XA4 75 207	3	XA4 75 209	1
LSPX 132 M	9	XA4 90 201	3	XA4 90 203	1
LSPX 160 MP	11	XA4 11 301	2	XA4 11 303	1
LSPX 160 LR	15	XA4 15 301	2	XA4 15 303	1
LSPX 180 MT	18,5		-		-
LSPX 180 LR	22		-		-
LSPX 200 LT	30		-		-
LSPX 225 ST	37		-		-
LSPX 225 MR	45		-		-
LSPX 250 ME	55		-		-
LSPX 280 SC	75		-		-
LSPX 280 MD	90		-		-

Exemple de sélection :

Vitesse :	1500 min ⁻¹ - 4 pôles
Puissance :	15 kW
Fixation et position :	IM 1001 (IM B3)
Tension d'alimentation :	230/400 V
Application :	ATEX zone 21

Désignation :

**4P LSPX 160 LR 15 kW IM 1001 (IM B3)
230/400 V**

Code : XA4 15 301

Moteurs asynchrones triphasés fermés Atmosphères explosibles poussiéreuses LSPX



**CATÉGORIE 2
ZONE 21**

Sélection

IP 65 - 50 Hz - Classe F - ΔT 80 K - 230 V Δ / 400 V Y ou 400 V Δ - S1
II - 2D - T_{MAX} 125 °C

6
pôles
1000 min⁻¹

Type	Puissance nominale	Vitesse nominale	Moment nominal	Intensité nominale	Facteur de puissance			Rendement CEI 60034-2; 1996			Courant démarrage/ Courant nominal	Moment démarrage/ Moment nominal	Moment maximum/ Moment nominal	Moment d'inertie	Masse	Bruit
	P _N kW	N _N min-1	M _N N.m	I _{N(400V)} A	Cos Phi			η			Id / In	Md/Mn	M _M /M _N	J kg.m2	IM B3 kg	LP db(A)
LSPX 63 M	0,09	860	1,02	0,46	0,8	0,7	0,63	35	32	26	2,1	1,6	1,6	0,001	5,5	48
LSPX 71 M	0,12	920	1,25	0,64	0,55	0,48	0,4	49	45	36	3,0	2,6	2,7	0,001	6,5	52
LSPX 71 M	0,18	895	1,92	0,81	0,62	0,53	0,43	52	50	43	2,7	1,8	1,9	0,001	7,6	52
LSPX 71 L	0,25	840	2,84	1	0,7	0,59	0,48	50	52	47	2,5	1,6	1,6	0,001	7,9	52
LSPX 80 L	0,25	955	2,5	0,85	0,67	0,64	0,48	63,1	63	56	3,9	1,6	1,8	0,002	8,4	41
LSPX 80 L	0,37	950	3,72	1,1	0,72	0,67	0,57	66	61	59	4,3	1,7	2,2	0,003	9,7	41
LSPX 80 L	0,55	950	5,53	1,8	0,64	0,6	0,47	68	63	55	4,9	2,1	2,6	0,004	11	41
LSPX 90 L	0,75	930	7,7	2,1	0,77	0,66	0,54	68,5	65	60	4,2	2,4	2,6	0,004	13,5	51
LSPX 90 S	0,75	930	7,7	2,1	0,77	0,66	0,54	68,5	65	60	4,2	2,4	2,6	0,004	13,5	51
LSPX 90 L	1,1	915	11,5	3	0,76	0,67	0,55	70	70	66	4,7	2,4	2,5	0,005	15,2	51
LSPX 100 L	1,5	905	15,8	4,2	0,74	0,62	0,52	69	69	65	4,5	2,5	2,7	0,006	20	50
LSPX 112 M	2,2	905	23,2	5,8	0,76	0,66	0,53	72	72	68	5,6	2,8	2,7	0,009	24,2	51
LSPX 132 M	4	961	39,7	9,3	0,75	0,66	0,56	83,6	83	78	5,9	2,5	2,9	0,034	53,3	55
LSPX 132 M	5,5	960	54,7	13,3	0,71	0,65	0,52	84,1	83,5	80	5,5	2,5	2,8	0,039	59,4	55
LSPX 160 M	7,5	969	73,9	16,3	0,77	0,7		86,5	86,8		5,2	1,7	2,5	0,089	77	56
LSPX 160 L	11	968	109	23,4	0,78	0,71		86,9	86,9		5,3	1,8	2,6	0,105	85	56
LSPX 180 L	15	972	147	30,1	0,81	0,76	0,65	88,7	88,6	87,2	6,8	2,3	2,8	0,192	135	60
LSPX 200 LT	18,5	970	182	37	0,81	0,76	0,65	89	89,3	88,1	6,4	2,4	2,8	0,236	160	62
LSPX 200 L	22	972	216	43,6	0,81	0,76	0,65	89,9	90,1	89	6,0	2,0	2,7	0,295	190	62
LSPX 225 MR	30	968	296	59,5	0,81	0,79	0,72	89,9	90,3	89,2	6,0	2,2	2,5	0,39	235	63
LSPX 250 ME	37	978	361	71,1	0,81	0,79	0,69	92,7	93,2	92,9	6,2	2,3	2,5	0,85	305	65
LSPX 280 SC	45	978	439	86,5	0,81	0,79	0,69	92,7	93,2	92,9	6,2	2,3	2,5	0,99	340	65
LSPX 280 MC	55	978	537	106	0,81	0,79	0,72	92,6	93,3	93,1	6,0	2,4	2,5	1,19	385	65

Moteurs asynchrones triphasés fermés Atmosphères explosibles poussiéreuses LSPX



CATÉGORIE 2
ZONE 21

Sélection

IP 65 - 50 Hz - Classe F - ΔT 80 K - 230 V Δ / 400 V Y ou 400 V Δ - S1
II - 2D - T_{MAX} 125 °C

6
pôles
1000 min⁻¹

A

Type	Puissance nominale à 50 Hz P _N kW	IM 1001 (IM B3)		IM 3001 (IM B5)	
		Code	Qté	Code	Qté
LSPX 63 M	0,09		-		-
LSPX 71 M	0,12		-		-
LSPX 71 L	0,12		-		-
LSPX 71 M	0,18		-		-
LSPX 71 L	0,18		-		-
LSPX 71 M	0,25		-		-
LSPX 71 L	0,25		-		-
LSPX 80 L	0,25		-		-
LSPX 80 L	0,37		-		-
LSPX 80 L	0,55		-		-
LSPX 90 S	0,75		-		-
LSPX 90 L	0,75		-		-
LSPX 90 L	1,1		-		-
LSPX 100 L	1,5		-		-
LSPX 112 M	2,2		-		-
LSPX 112 MG	2,2		-		-
LSPX 132 S	3		-		-
LSPX 132 M	4		-		-
LSPX 132 M	5,5		-		-
LSPX 160 M	7,5		-		-
LSPX 160 L	11		-		-
LSPX 180 L	15		-		-
LSPX 200 LT	18,5		-		-
LSPX 200 L	22		-		-
LSPX 225 MR	30		-		-
LSPX 250 ME	37		-		-
LSPX 280 SC	45		-		-
LSPX 280 MC	55		-		-

Moteurs asynchrones triphasés fermés Atmosphères explosibles poussiéreuses LSPX



**CATÉGORIE 2
ZONE 21**

Sélection

IP 65 - 50 Hz - Classe F - ΔT 80 K - 230 V Δ / 400 V Y ou 400 V Δ - S1
II - 2D - T_{MAX} 125 °C

**8
pôles
750 min⁻¹**

Type	Puissance nominale	Vitesse nominale	Moment nominal	Intensité nominale	Facteur de puissance			Rendement CEI 60034-2; 1996			Courant démarrage/ Courant nominal	Moment démarrage/ Moment nominal	Moment maximum/ Moment nominal	Moment d'inertie	Masse	Bruit
	P _N kW	N _N min-1	M _N N.m	I _{N(400V)} A	4/4	3/4	2/4	η			I _d / I _n	M _d /M _n	M _M /M _N	J kg.m2	IM B3 kg	LP db(A)
LSPX 71 L	0,12	650	1,76	0,72	0,55	0,45	0,4	44	42	36	2,08	1,3	1,4	0,001	8	40
LSPX 80 L	0,18	705	2,44	0,79	0,63	0,54	0,45	52	48	43	2,91	1,5	1,9	0,003	9,7	41
LSPX 80 L	0,25	700	3,41	0,98	0,68	0,6	0,51	54	52	45	2,76	1,7	1,9	0,004	11,3	41
LSPX 90 L	0,37	685	5,16	1,2	0,72	0,63	0,52	62	62	56	3,83	1,7	1,8	0,004	13,5	43
LSPX 90 S	0,37	685	5,16	1,2	0,72	0,63	0,52	62	62	56	3,83	1,7	1,8	0,004	13,5	43
LSPX 90 L	0,55	670	7,84	1,7	0,72	0,61	0,52	63,5	62	59	3,53	1,7	1,7	0,005	15,2	43
LSPX 100 L	0,75	670	10,7	2,4	0,71	0,58	0,47	63,5	61,5	55	3,5	1,8	2,2	0,005	18	43
LSPX 100 L	1,1	670	15,7	3,7	0,68	0,6	0,49	63	62,5	58	3,7	2,0	2,2	0,007	21,8	43
LSPX 112 MG	1,5	710	20,2	4,7	0,64	0,55	0,43	72	69	62,5	3,81	2,0	2,1	0,015	24	49
LSPX 132 SM	2,2	713	29,5	6,1	0,68	0,56	0,45	77,1	77,5	71	4	1,7	2,0	0,025	45,6	54
LSPX 132 M	3	712	40,2	8	0,65	0,56	0,45	79,8	82,9	79	4,3	1,9	2,2	0,033	53,9	54
LSPX 160 M	4	718	53,2	11	0,63	0,55	0,43	83,3	83,4	81,3	3,9	1,7	2,3	0,068	84	66
LSPX 160 M	5,5	716	73,4	15,1	0,63	0,55	0,43	83,3	83,5	81,8	3,9	1,7	2,3	0,071	89	66
LSPX 160 L	7,5	714	100	20,6	0,63	0,55	0,43	83,4	84	82,6	3,9	1,9	2,3	0,09	101	66
LSPX 180 L	11	720	146	25,6	0,72	0,68	0,57	86	86,3	84,2	3,8	1,4	1,9	0,205	140	68
LSPX 200 L	15	725	198	32,9	0,75	0,7	0,57	87,7	87,9	86,3	4,41	1,6	2,1	0,27	185	65
LSPX 225 ST	18,5	725	244	42,4	0,72	0,66	0,54	87,5	87,7	86,2	4,2	1,6	2,1	0,33	210	65
LSPX 225 MR	22	725	290	51,9	0,7	0,63	0,51	87,4	87,2	85,1	4,39	1,9	2,3	0,4	240	65
LSPX 250 ME	30	732	391	60,7	0,78	0,74		91,5	92,2		5,21	1,6	2,4	0,86	312	65
LSPX 280 SC	37	731	483	73,8	0,79			91,6			5,2	1,6	2,4	0,92	334	65
LSPX 280 MC	45	730	589	88,5	0,8	0,76		91,7	92,6		5,2	1,6	2,3	1,13	378	65

Moteurs asynchrones triphasés fermés Atmosphères explosibles poussiéreuses LSPX



**CATÉGORIE 2
ZONE 21**

Sélection

IP 65 - 50 Hz - Classe F - $\Delta T 80 K$ - 230 V Δ / 400 V Y ou 400 V Δ - S1
 II - 2D - T_{MAX} 125 °C

**8
pôles
750 min⁻¹**

A

Type	Puissance nominale à 50 Hz P _N kW	IM 1001 (IM B3)		IM 3001 (IM B5)	
		Code	Qté	Code	Qté
LSPX 71 M	0,12		-		-
LSPX 71 L	0,12		-		-
LSPX 80 L	0,18		-		-
LSPX 80 L	0,25		-		-
LSPX 90 S	0,37		-		-
LSPX 90 L	0,37		-		-
LSPX 90 L	0,55		-		-
LSPX 100 L	0,75		-		-
LSPX 100 L	1,1		-		-
LSPX 112 MG	1,5		-		-
LSPX 132 SM	2,2		-		-
LSPX 132 M	3		-		-
LSPX 160 M	4		-		-
LSPX 160 M	5,5		-		-
LSPX 160 L	7,5		-		-
LSPX 180 L	11		-		-
LSPX 200 L	15		-		-
LSPX 225 ST	18,5		-		-
LSPX 225 MR	22		-		-
LSPX 250 ME	30		-		-
LSPX 280 SC	37		-		-
LSPX 280 MD	45		-		-

Moteurs asynchrones triphasés fermés Atmosphères explosibles poussiéreuses LSPX



**CATÉGORIE 2
ZONE 21**

Sélection

IP 65 - 50 Hz - Classe F - ΔT 80 K - 400 V Δ - S1
II - 2D - T_{MAX} 125 °C

**2
pôles
3000 min⁻¹**

Type	Puissance nominale		Vitesse nominale		Moment nominal		Intensité nominale		Facteur de puissance			Rendement CEI 60034-2; 1996			Courant démarrage/ Courant nominal		Moment démarrage/ Moment nominal		Moment maximum/ Moment nominal		Moment d'inertie		Masse		Bruit	
	P _N kW	N _N min-1	M _N N.m	I _{N(400V)} A	Cos Phi			η			Id / In	Md/Mn	M _M /M _N	J kg.m2	IM B3 kg	LP db(A)										
LSPX 63 M	0,18	2790	0,62	0,52	0,75	0,65	0,55	67	66	59	5,0	3,3	2,9	0,000	4,8	57										
LSPX 63 M	0,25	2800	0,85	0,71	0,75	0,65	0,55	68	67	59	5,4	3,2	2,9	0,000	6	57										
LSPX 71 L	0,37	2800	1,26	0,98	0,80	0,70	0,60	68	67	63	5,2	3,3	3,9	0,000	6,4	62										
LSPX 71 L	0,55	2800	1,88	1,32	0,80	0,70	0,55	75	75	71	6,0	3,2	3,1	0,000	7,3	62										
LSPX 71 L	0,75	2780	2,58	1,7	0,85	0,75	0,65	75	75	73	6,0	3,3	2,9	0,001	8,3	62										
LSPX 80 L	0,75	2840	2,52	1,64	0,87	0,80	0,68	76	76,5	74	5,9	2,4	2,2	0,001	8,2	61										
LSPX 80 L	1,1	2837	3,7	2,4	0,84	0,77	0,65	78	78,5	76,6	5,8	2,7	2,4	0,001	9,7	61										
LSPX 80 L	1,5	2859	5,01	3,2	0,83	0,76	0,62	80,3	80,4	78	7,0	3,2	2,8	0,001	11,3	61										
LSPX 90 L	1,5	2870	4,99	3,4	0,81	0,72	0,58	79,6	78,9	75,1	8,0	3,9	4,0	0,001	12	64										
LSPX 90 S	1,5	2870	4,99	3,4	0,81	0,72	0,58	79,6	78,9	75,1	8,0	3,9	4,0	0,001	12	64										
LSPX 90 L	1,8	2865	6	3,6	0,86	0,80	0,69	83,1	83,4	81,7	8,0	3,6	3,6	0,002	14	64										
LSPX 90 L	2,2	2862	7,34	4,3	0,88	0,83	0,73	83,6	84	82,9	7,7	3,7	3,3	0,002	16	64										
LSPX 100 L	3	2868	9,99	6,3	0,81	0,73	0,59	83,9	83,8	80,8	7,5	3,8	3,9	0,002	20	66										
LSPX 112 M	4	2877	13,3	7,9	0,85	0,78	0,65	86	86,1	84,4	7,8	2,9	2,9	0,003	24,4	66										
LSPX 112 MG	5,5	2916	18	10,5	0,88	0,81	0,71	86,6	87,2	85,6	9,0	3,1	3,5	0,008	33	66										
LSPX 132 M	9	2910	29,5	17,3	0,85	0,80	0,71	88,1	88,4	87,5	8,6	2,5	3,5	0,016	49	72										
LSPX 132 M	11	2944	35,7	20,7	0,86	0,81	0,69	89,4	89,4	87,7	7,5	2,7	3,4	0,018	54	72										
LSPX 160 MP	11	2944	35,7	20,7	0,86	0,81	0,69	89,4	89,4	87,7	7,5	2,7	3,4	0,019	62	72										
LSPX 160 MP	15	2935	48,8	28,4	0,85	0,79	0,71	90	90,1	85,1	8,1	3,0	3,5	0,023	72	72										
LSPX 160 L	18,5	2934	60,2	33,7	0,87	0,83	0,75	91	91,2	90,4	8,0	3,0	3,3	0,044	88	72										
LSPX 180 MT	22	2938	71,5	39,9	0,87	0,84	0,76	91,5	91,8	91,2	8,1	3,1	3,1	0,052	99	72										
LSPX 200 LT	30	2946	97,2	52,1	0,90	0,87	0,82	92,4	92,7	92,1	8,6	2,7	3,4	0,089	154	73										
LSPX 200 L	37	2950	120	64,6	0,89	0,87	0,82	92,9	93	92,2	7,4	2,6	3,0	0,12	180	73										
LSPX 225 MR	45	2950	146	77,4	0,90	0,87	0,82	93,3	93,4	93,1	7,5	2,8	3,1	0,14	200	73										
LSPX 250 MZ	55	2956	178	95,2	0,89	0,86	0,80	93,7	93,7	93,1	8,3	3,1	3,4	0,173	235	78										
LSPX 280 SC	75	2968	241	127	0,90	0,87	0,82	94,4	94,4	93,8	8,5	2,6	3,4	0,39	330	79										
LSPX 280 MC	90	2968	290	152	0,90	0,88	0,83	94,7	94,7	94,1	8,4	2,6	3,3	0,47	375	79										

Moteurs asynchrones triphasés fermés Atmosphères explosibles poussiéreuses LSPX



**CATÉGORIE 2
ZONE 21**

Sélection

IP 65 - 50 Hz - Classe F - ΔT 80 K - 400 V Δ - S1
II - 2D - T_{MAX} 125 °C

**2
pôles
3000 min⁻¹**

A

Type	Puissance nominale à 50 Hz P _N kW	IM 1001 (IM B3)		IM 3001 (IM B5)	
		Code	Qté	Code	Qté
LSPX 100 L	3	XA2 30 202	5	XA2 30 204	2
LSPX 112 M	4	XA2 40 202	5	XA2 40 204	2
LSPX 112 MG	5,5	XA2 55 202	5	XA2 55 204	2
LSPX 132 S	5,5	XA2 55 508	3	XA2 55 210	1
LSPX 132 S	7,5	XA2 75 202	3	XA2 75 204	1
LSPX 132 M	9	XA2 90 202	3	XA2 90 204	1
LSPX 132 M	11	XA2 11 344	3	XA2 11 345	1
LSPX 160 MP	11	XA2 11 302	2	XA2 11 304	1
LSPX 160 MP	15	XA2 15 302	2	XA2 15 304	1
LSPX 160 L	18,5	XA2 18 302	2	XA2 18 304	1
LSPX 180 MT	22	XA2 22 302	2	XA2 22 304	1
LSPX 200 LT	30	XA2 30 302	2	XA2 30 304	1
LSPX 200 L	37	XA2 37 302	2	XA2 37 304	1
LSPX 225 MR	45	XA2 45 302	1	XA2 45 304	1
LSPX 250 MZ	55	XA2 55 302	1		
LSPX 280 SC	75	XA2 75 302	1		
LSPX 280 MC	90	XA2 90 302	1		

Exemple de sélection :

Vitesse :	3000 min ⁻¹ - 2 pôles
Puissance :	7,5 kW
Fixation et position :	IM 3001 (IM B5)
Tension d'alimentation :	400 V
Application :	ATEX zone 21

Désignation :

**2P LSPX 132 S 7,5 kW IM 3001 (IM B5)
400 V**

Code : XA2 75 204

Moteurs asynchrones triphasés fermés Atmosphères explosibles poussiéreuses LSPX



**CATÉGORIE 2
ZONE 21**

Sélection

IP 65 - 50 Hz - Classe F - ΔT 80 K - 400 V Δ - S1
II - 2D - T_{MAX} 125 °C

**4
pôles
1500 min⁻¹**

Type	Puissance nominale	Vitesse nominale	Moment nominal	Intensité nominale	Facteur de puissance			Rendement CEI 60034-2; 1996			Courant démarrage/ Courant nominal	Moment démarrage/ Moment nominal	Moment maximum/ Moment nominal	Moment d'inertie	Masse	Bruit
	P _N kW	N _N min-1	M _N N.m	I _{N(400V)} A	4/4	3/4	2/4	4/4	3/4	2/4	I _d / I _n	M _d /M _n	M _M /M _N	J kg.m2	IM B3 kg	LP db(A)
LSPX 63 M	0,12	1380	0,83	0,44	0,7	0,58	0,47	56	54	46,8	3,2	2,4	2,3	0,000	4,8	49
LSPX 63 M	0,18	1390	1,24	0,64	0,65	0,55	0,44	62	58	51	3,8	2,6	2,6	0,000	5	49
LSPX 71 M	0,25	1425	1,68	0,8	0,65	0,55	0,44	69	67	60	4,6	2,7	2,9	0,001	6,4	49
LSPX 71 M	0,37	1420	2,49	1,06	0,7	0,59	0,47	72	72	66	4,9	2,4	2,8	0,001	7,3	49
LSPX 71 L	0,55	1400	3,75	1,62	0,7	0,62	0,49	70	70	65	4,8	2,3	2,5	0,001	8,3	49
LSPX 80 L	0,55	1410	3,72	1,42	0,76	0,68	0,55	73,4	69,3	62	4,5	2,0	2,3	0,001	8,2	47
LSPX 80 L	0,75	1400	5,12	2,01	0,77	0,71	0,59	70	70	66	4,5	2,0	2,2	0,002	9,3	47
LSPX 80 L	0,9	1425	6,03	2,44	0,73	0,67	0,54	73	73	70	5,8	3,0	3,0	0,002	10,9	47
LSPX 90 L	1,1	1429	7,35	2,5	0,84	0,77	0,64	76,8	78,4	77,1	4,8	1,6	2,0	0,003	11,5	48
LSPX 90 S	1,1	1429	7,35	2,5	0,84	0,77	0,64	76,8	78,4	77,1	4,8	1,6	2,0	0,003	11,5	48
LSPX 90 L	1,5	1428	10	3,4	0,82	0,74	0,6	78,5	79,4	77,5	5,3	1,8	2,3	0,003	13,5	48
LSPX 90 L	1,8	1438	12	4	0,82	0,75	0,61	80,1	80,8	79	6,0	2,1	3,2	0,004	15,2	48
LSPX 100 L	2,2	1436	14,6	4,8	0,81	0,73	0,59	81	81,5	79,8	5,9	2,1	2,5	0,004	20	48
LSPX 100 L	3	1437	19,9	6,5	0,81	0,72	0,59	82,6	82,6	80,8	6,0	2,5	2,8	0,006	22,5	48
LSPX 112 M	4	1438	26,6	8,3	0,83	0,76	0,57	84,2	84,2	83,4	7,1	2,5	3,0	0,007	24,9	49
LSPX 132 M	7,5	1451	49,4	15,2	0,82	0,74	0,61	87	86,4	84,9	7,0	2,4	2,9	0,019	54,7	62
LSPX 132 M	9	1455	59,1	18,1	0,82	0,74	0,62	87,7	87,6	86,2	6,9	2,2	3,1	0,023	59,9	62
LSPX 160 MP	11	1454	72,2	21	0,86	0,79	0,67	88,4	88,6	87,4	7,7	2,3	3,2	0,03	70	62
LSPX 160 LR	15	1453	98,6	28,8	0,84	0,78	0,69	89,4	89,8	88,4	7,5	2,9	3,6	0,036	86	62
LSPX 180 MT	18,5	1456	121	35,2	0,84	0,79	0,67	90,3	90,8	90,3	7,6	2,7	3,2	0,085	100	64
LSPX 180 LR	22	1456	144	41,7	0,84	0,79	0,68	90,7	91,2	90,9	7,9	3,0	3,3	0,096	112	64
LSPX 200 LT	30	1460	196	56,3	0,84	0,8	0,69	91,5	92	91,5	6,6	2,9	2,9	0,151	165	64
LSPX 225 ST	37	1468	241	68,7	0,84	0,8	0,7	92,5	93,1	92,9	6,3	2,7	2,6	0,24	205	64
LSPX 225 MR	45	1468	293	83,3	0,84	0,8	0,7	92,8	93,3	93	6,3	2,7	2,6	0,29	235	64
LSPX 250 ME	55	1478	355	101	0,84	0,8	0,71	93,6	93,8	93,2	7,0	2,7	2,8	0,63	320	66
LSPX 280 SC	75	1478	485	137	0,84	0,8	0,71	94,2	94,4	93,8	7,2	2,8	2,9	0,83	380	69
LSPX 280 MD	90	1478	582	164	0,84	0,8	0,71	94,4	94,5	93,8	7,6	3,0	3,0	1,03	450	69

Moteurs asynchrones triphasés fermés Atmosphères explosibles poussiéreuses LSPX



**CATÉGORIE 2
ZONE 21**

Sélection

IP 65 - 50 Hz - Classe F - ΔT 80 K - 400 V Δ - S1
 II - 2D - T_{MAX} 125 °C

**4
pôles
1500 min⁻¹**

A

Type	Puissance nominale à 50 Hz P _N kW	IM 1001 (IM B3)		IM 3001 (IM B5)	
		Code	Qté	Code	Qté
LSPX 100 L	3	XA4 30 208	5	XA4 30 210	2
LSPX 112 M	4	XA4 40 202	5	XA4 40 204	2
LSPX 132 S	5,5	XA4 55 508	3	XA4 55 210	1
LSPX 132 M	7,5	XA4 75 208	3	XA4 75 210	1
LSPX 132 M	9	XA4 90 202	3	XA4 90 204	1
LSPX 160 MP	11	XA4 11 302	2	XA4 11 304	1
LSPX 160 LR	15	XA4 15 302	2	XA4 15 304	1
LSPX 180 MT	18,5	XA4 18 302	2	XA4 18 304	2
LSPX 180 LR	22	XA4 22 302	2	XA4 22 304	2
LSPX 200 LT	30	XA4 30 302	2	XA4 30 304	2
LSPX 225 ST	37	XA4 37 302	1	XA4 37 304	1
LSPX 225 MR	45	XA4 45 302	1	XA4 45 304	1
LSPX 250 ME	55	XA4 55 302	1		
LSPX 280 SC	75	XA4 75 302	1		
LSPX 280 MD	90	XA4 90 302	1		

Exemple de sélection :

Vitesse :	1500 min ⁻¹ - 4 pôles
Puissance :	4 kW
Fixation et position :	IM 1001 (IM B3)
Tension d'alimentation :	400 V
Application :	ATEX zone 21

Désignation :

**4P LSPX 112 M 4 kW IM 1001 (IM B3)
400 V**

Code : XA4 40 202

Moteurs asynchrones triphasés fermés Atmosphères explosibles poussiéreuses LSPX



**CATÉGORIE 2
ZONE 21**

Dimensions

Cotes d'encombrement des moteurs asynchrones triphasés fermés LSPX - IP 65 Rotor à cage

Dimensions en millimètres

- bout d'arbre

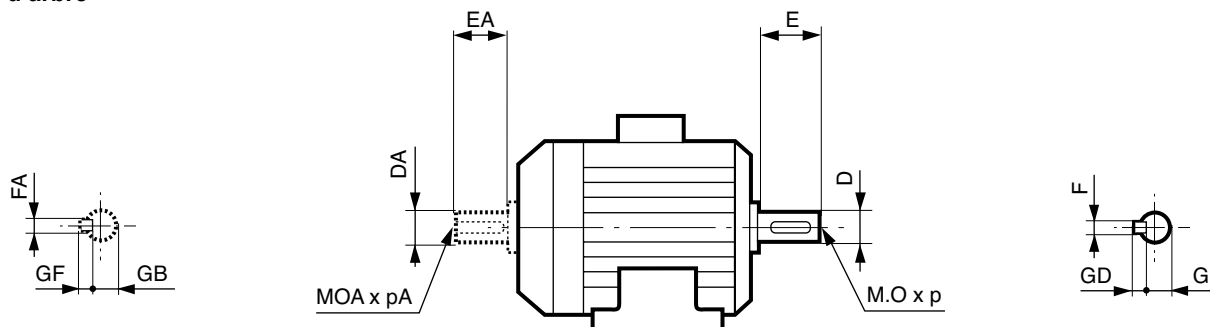

Type	Bouts d'arbre principal													
	4, 6 et 8 pôles							2 pôles						
	F	GD	D	G	E	O	p	F	GD	D	G	E	O	p
LSPX 63	4	4	11j6	8,5	23	4	10	4	4	11j6	8,5	23	4	10
LSPX 71	5	5	14j6	11	30	5	15	5	5	14j6	11	30	5	15
LSPX 80 L	6	6	19j6	15,5	40	6	16	6	6	19j6	15,5	40	6	16
LSPX 90 S/L	8	7	24j6	20	50	8	19	8	7	24j6	20	50	8	19
LSPX 100 L	8	7	28j6	24	60	10	22	8	7	28j6	24	60	10	22
LSPX 112 M/MG/MU	8	7	28j6	24	60	10	22	8	7	28j6	24	60	10	22
LSPX 132 S/M	10	8	38k6	33	80	12	28	10	8	38k6	33	80	12	28
LSPX 160 M/L/MP/LR/LU	12	8	42k6	37	110	16	36	12	8	42k6	37	110	16	36
LSPX 180 MT/LR/L/LU	14	9	48k6	42,5	110	16	36	14	9	48k6	42,5	110	16	36
LSPX 200 LT/L/LU	16	10	55m6	49	110	20	42	16	10	55m6	49	110	20	42
LSPX 225 ST/MR/SR	18	11	60m6	53	140	20	42	18	11	60m6	53	140	20	42
LSPX 250 MZ/ME	18	11	65m6	58	140	20	42	18	11	65m6	58	140	20	42
LSPX 280 SC/MC/MD	20	12	75m6	67,5	140	20	42	18	11	65m6	58	140	20	42

Type	Bouts d'arbre secondaire													
	4, 6 et 8 pôles							2 pôles						
	FA	GF	DA	GB	EA	OA	pA	FA	GF	DA	GB	EA	OA	pA
LSPX 63	4	4	11j6	8,5	23	4	10	4	4	11j6	8,5	23	4	10
LSPX 71	5	5	14j6	11	30	5	15	5	5	14j6	11	30	5	15
LSPX 80 L	5	5	14j6	11	30	5	15	5	5	14j6	11	30	5	15
LSPX 90 S/L	6	6	19j6	15,5	40	6	16	6	6	19j6	15,5	40	6	16
LSPX 100 L	8	7	24j6	20	50	8	19	8	7	24j6	20	50	8	19
LSPX 112 M/MG/MU	8	7	24j6	20	50	8	19	8	7	24j6	20	50	8	19
LSPX 132 S/M	8	7	28j6	24	60	10	22	8	7	28j6	24	60	10	22
LSPX 160 MP/LR	10	8	38k6	33	80	12	28	10	8	38k6	33	80	12	28
LSPX 160 M/L/LU	12	8	42k6	37	110	16	36	12	8	42k6	37	110	16	36
LSPX 180 MT/LR/L/LU	14	9	48k6	42,5	110	16	36	14	9	48k6	42,5	110	16	36
LSPX 200 LT/L/LU	16	10	55m6	49	110	20	42	16	10	55m6	49	110	20	42
LSPX 225 ST/MR/SR	18	11	60m6	53	140	20	42	18	11	60m6	53	140	20	42
LSPX 250 MZ/ME	18	11	60m6	53	140	20	42	18	11	60m6	53	140	20	42
LSPX 280 SC/MC/MD	18	11	65m6	58	140	20	42	18	11	65m6	58	140	20	42

Moteurs asynchrones triphasés fermés Atmosphères explosibles poussiéreuses LSPX



**CATÉGORIE 2
ZONE 21**

Dimensions

**Cotes d'encombrement des moteurs asynchrones triphasés fermés LSPX - IP 65
Rotor à cage**

Dimensions en millimètres

- à pattes de fixation

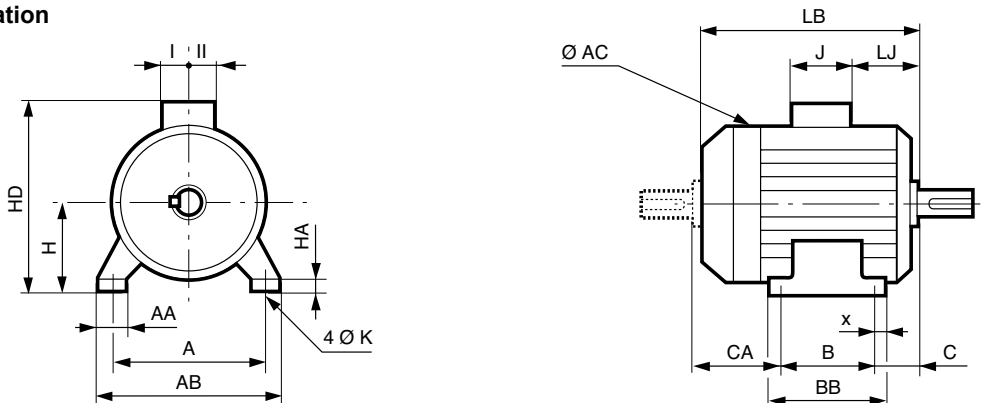

Type	Dimensions principales																	
	A	AB	B	BB	C	x	AA	K	HA	H	AC	HD	LB	LJ	J	I	II	CA
LSPX 63	100	115	80	96	40	8	26	7	9	63	124	152	172	26	86	43	43	55
LSPX 71	112	126	90	106	45	7,5	24	7	9	71	140	170	185	26	86	43	43	53
LSPX 80 L	125	157	100	120	50	10	29	9	10	80	170	226	215	13,5	160	55	55	68
LSPX 90 L	140	172	125	162	56	28	37	10	11	90	190	246	245	13,5	160	55	55	68
LSPX 90 S	140	172	100	120	56	10	37	10	11	90	190	246	218	13,5	160	55	55	66
LSPX 100 L	160	196	140	165	63	12	40	12	13	100	200	261	290	14	160	55	55	93
LSPX 112 M	190	220	140	165	70	12	45	12	14	112	200	276	290	41	160	55	55	86
LSPX 112 MG	190	220	140	165	70	12	52	12	14	112	235	276	315	41	160	55	55	110
LSPX 132 M	216	250	178	208	89	16	59	12	18	132	280	307	387	25	160	55	55	126
LSPX 132 S	216	250	140	170	89	16	50	12	15	132	235	284	350	41	160	55	55	128
LSPX 132 SM	216	250	178	208	89	16	59	12	18	132	280	307	387	25	160	55	55	126
LSPX 160 L	254	294	254	294	108	20	60	14,5	25	160	310	395	495	44	134	92	63	138
LSPX 160 LR	254	294	254	294	108	20	64	14,5	25	160	280	368	495	55,5	160	55	55	138
LSPX 160 M	254	294	210	294	108	20	60	14,5	25	160	310	395	495	44	134	92	63	182
LSPX 160 MP	254	294	210	294	108	20	64	14,5	25	160	280	368	468	55,5	160	55	55	154
LSPX 180 L	279	339	279	329	121	25	86	14,5	25	180	350	435	552	54	205	100	95	159
LSPX 180 LR	279	324	279	316	121	20	79	14,5	28	180	316	428	520	45	205	100	95	125
LSPX 180 MT	279	324	241	316	121	20	79	14,5	28	180	316	428	495	45	205	100	95	138
LSPX 200 L	318	388	305	375	133	35	103	18,5	36	200	390	475	621	68	205	100	95	194
LSPX 200 LT	318	378	305	365	133	30	108	18,5	32	200	350	455	599	60	205	100	95	167
LSPX 225 MR	356	431	311	386	149	50	127	18,5	36	225	390	500	676	74	205	100	95	228
LSPX 225 ST	356	431	286	386	149	50	127	18,5	36	225	390	500	627	74	205	100	95	203
LSPX 250 MZ	406	470	349	449	168	70	150	24	47	250	390	550	676	68	217	103	145	172
LSPX 250 ME	406	470	349	420	168	35	90	24	36	250	479	654	810	68	292	148	180	293
LSPX 280 SC	457	520	368	478	190	35	90	24	35	280	479	684	810	68	292	148	180	252
LSPX 280 MC	457	520	419	478	190	35	90	24	35	280	479	684	810	68	292	148	180	201
LSPX 280 MD	457	520	419	478	190	35	90	24	35	280	479	684	870	68	292	148	180	261

Moteurs asynchrones triphasés fermés Atmosphères explosibles poussiéreuses LSPX



**CATÉGORIE 2
ZONE 21**

Dimensions

Cotes d'encombrement des moteurs asynchrones triphasés fermés LSPX - IP 65 Rotor à cage

Dimensions en millimètres

- à pattes et bride (FF) de fixation à trous lisses

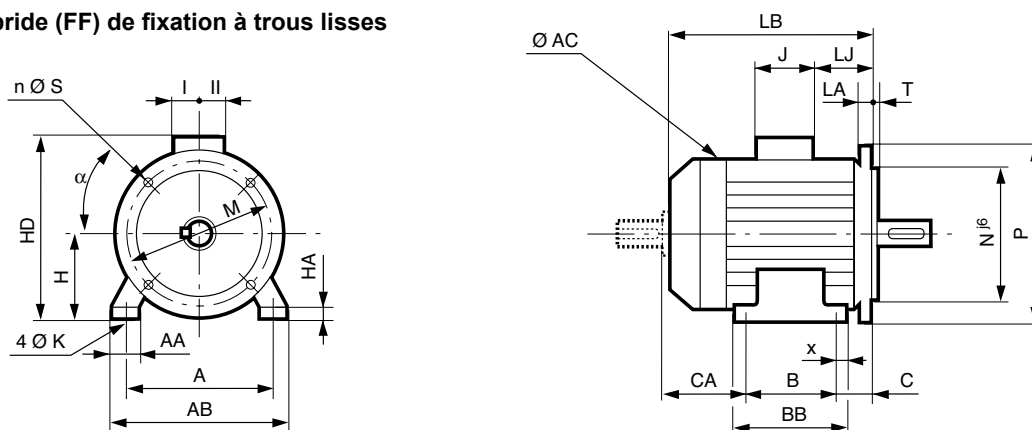

Dimensions principales

Type	A	AB	B	BB	C	x	AA	K	HA	H	AC	HD	LB	LJ	J	I	II	Sym.
LSPX 63	100	115	80	96	40	8	26	7	9	63	124	152	172	26	86	43	43	FF115
LSPX 71	112	126	90	106	45	7,5	24	7	9	71	140	170	185	26	86	43	43	FF130
LSPX 80 L	125	157	100	120	50	10	29	9	10	80	170	226	215	13,5	160	55	55	FF165
LSPX 90 L	140	172	125	162	56	28	37	10	11	90	190	246	245	13,5	160	55	55	FF165
LSPX 90 S	140	172	100	120	56	10	37	10	11	90	190	246	218	13,5	160	55	55	FF165
LSPX 100 L	160	196	140	165	63	12	40	12	13	100	200	261	290	14	160	55	55	FF215
LSPX 112 M	190	220	140	165	70	12	45	12	14	112	200	276	290	41	160	55	55	FF215
LSPX 112 MG	190	220	140	165	70	12	52	12	14	112	235	276	315	41	160	55	55	FF215
LSPX 132 M	216	250	178	208	89	16	59	12	18	132	280	307	387	25	160	55	55	FF265
LSPX 132 S	216	250	140	170	89	16	50	12	15	132	235	284	350	41	160	55	55	FF265
LSPX 132 SM	216	250	178	208	89	16	59	12	18	132	280	307	387	25	160	55	55	FF265
LSPX 160 L	254	294	254	294	108	20	60	14,5	25	160	310	395	495	44	134	92	63	FF300
LSPX 160 LR	254	294	254	294	108	20	64	14,5	25	160	280	368	495	55,5	160	55	55	FF300
LSPX 160 M	254	294	210	294	108	20	60	14,5	25	160	310	395	495	44	134	92	63	FF300
LSPX 160 MP	254	294	210	294	108	20	64	14,5	25	160	280	368	468	55,5	160	55	55	FF300
LSPX 180 L	279	339	279	329	121	25	86	14,5	25	180	350	435	552	54	205	100	95	FF300
LSPX 180 LR	279	324	279	316	121	20	79	14,5	28	180	316	428	520	45	205	100	95	FF300
LSPX 180 MT	279	324	241	316	121	20	79	14,5	28	180	316	428	495	45	205	100	95	FF300
LSPX 200 L	318	388	305	375	133	35	103	18,5	36	200	390	475	621	68	205	100	95	FF350
LSPX 200 LT	318	378	305	365	133	30	108	18,5	32	200	350	455	599	60	205	100	95	FF350
LSPX 225 MR	356	431	311	386	149	50	127	18,5	36	225	390	500	676	74	205	100	95	FF400
LSPX 225 ST	356	431	286	386	149	50	127	18,5	36	225	390	500	627	74	205	100	95	FF400
LSPX 250 MZ	406	470	349	449	168	70	150	24	47	250	390	550	676	68	217	103	145	FF500
LSPX 250 ME	406	470	349	420	168	35	90	24	36	250	479	654	810	68	217	103	145	FF500
LSPX 280 SC	457	520	368	478	190	35	90	24	35	280	479	684	810	68	292	148	180	FF500
LSPX 280 MC	457	520	419	478	190	35	90	24	35	280	479	684	810	68	292	148	180	FF500
LSPX 280 MD	457	520	419	478	190	35	90	24	35	280	479	684	870	68	292	148	180	FF500

Cote CA et cotes des bouts d'arbre identiques à la forme des moteurs à pattes de fixation.

Moteurs asynchrones triphasés fermés Atmosphères explosibles poussiéreuses LSPX



**CATÉGORIE 2
ZONE 21**

Dimensions

Cotes d'encombrement des moteurs asynchrones triphasés fermés LSPX - IP 65 Rotor à cage

Dimensions en millimètres

– à bride (FF) de fixation à trous lisses

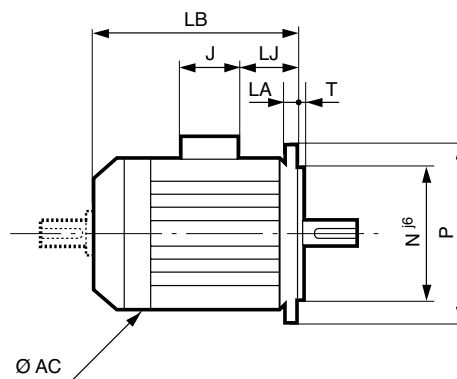
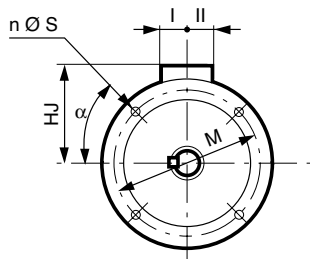

Symbole CEI	Cotes des brides							
	M	N	P	T	n	α	S	LA
FF 115	115	95	140	3	4	45	10	10
FF 130	130	110	160	3,5	4	45	10	10
FF 165	165	130	200	3,5	4	45	12	10
FF 165	165	130	200	3,5	4	45	12	10
FF 165	165	130	200	3,5	4	45	12	10
FF 215	215	180	250	4	4	45	14,5	12
FF 215	215	180	250	4	4	45	14,5	12
FF 215	215	180	250	4	4	45	14,5	12
FF 265	265	230	300	4	4	45	14,5	14
FF 265	265	230	300	4	4	45	14,5	14
FF 265	265	230	300	4	4	45	14,5	14
FF 300	300	250	350	5	4	45	18,5	14
FF 300	300	250	350	5	4	45	18,5	14
FF 300	300	250	350	5	4	45	18,5	14
FF 300	300	250	350	5	4	45	18,5	14
FF 300	300	250	350	5	4	45	18,5	14
FF 300	300	250	350	5	4	45	18,5	14
FF 300	300	250	350	5	4	45	18,5	14
FF 350	350	300	400	5	4	45	18,5	15
FF 350	350	300	400	5	4	45	18,5	15
FF 400	400	350	450	5	8	22,5	18,5	16
FF 400	400	350	450	5	8	22,5	18,5	16
FF 500	500	450	550	5	8	22,5	18,5	18
FF 500	500	450	550	5	8	22,5	18,5	18
FF 500	500	450	550	5	8	22,5	18,5	18
FF 500	500	450	550	5	8	22,5	18,5	18
FF 500	500	450	550	5	8	22,5	18,5	18

Type	Dimensions principales						
	AC	LB	HJ	LJ	J	I	II
LSPX 63	124	172	89	26	86	43	43
LSPX 71	140	185	99	26	86	43	43
LSPX 80 L	170	215	140	13,5	160	55	55
LSPX 90 L	190	265	133	33,5	160	55	55
LSPX 90 S	190	238	133	33,5	160	55	55
LSPX 100 L	200	290	161	14	160	55	55
LSPX 112 M	200	290	164	41	160	55	55
LSPX 112 MG	235	315	164	41	160	55	55
LSPX 132 M	280	387	175	25	160	55	55
LSPX 132 S	235	350	164	41	160	55	55
LSPX 132 SM	280	387	175	25	160	55	55
LSPX 160 L	310	495	235	44	134	92	63
LSPX 160 LR	280	495	208	55,5	160	55	55
LSPX 160 M	310	495	235	44	134	92	63
LSPX 160 MP	280	468	208	55,5	160	55	55
LSPX 180 L	350	552	255	54	205	100	95
LSPX 180 LR	316	520	248	45	205	100	95
LSPX 180 MT	316	495	248	45	205	100	95
LSPX 200 L	390	621	275	68	205	100	95
LSPX 200 LT	350	599	255	60	205	100	95
LSPX 225 MR	390	676	275	74	205	100	95
LSPX 225 ST	390	627	275	74	205	100	95
LSPX 250 MZ	390	676	300	68	217	103	145
LSPX 250 ME	479	810	404	68	292	148	180
LSPX 280 SC	479	810	404	68	292	148	180
LSPX 280 MC	479	810	404	68	292	148	180
LSPX 280 MD	479	870	404	68	292	148	180

Cotes des bouts d'arbre identiques à la forme des moteurs à pattes de fixation.

Moteurs asynchrones triphasés fermés Atmosphères explosibles poussiéreuses LSPX



**CATÉGORIE 2
ZONE 21**

Dimensions

**Cotes d'encombrement des moteurs asynchrones triphasés fermés LSPX - IP 65
Rotor à cage**

Dimensions en millimètres

- à pattes et bride (FT) de fixation à trous taraudés

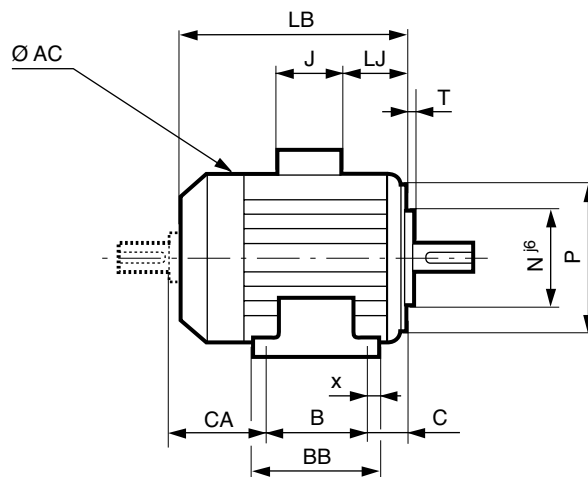
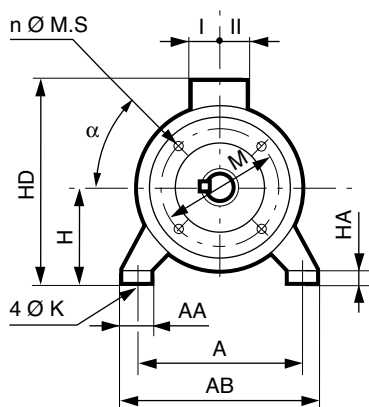

Dimensions principales

Type	A	AB	B	BB	C	x	AA	K	HA	H	AC	HD	LB	LJ	J	I	II	Sym.
LSPX 63	100	115	80	96	40	8	26	7	9	63	124	152	172	26	86	43	43	FT75
LSPX 71	112	126	90	106	45	7,5	24	7	9	71	140	170	185	26	86	43	43	FT85
LSPX 80 L	125	157	100	120	50	10	29	9	10	80	170	226	215	13,5	160	55	55	FT100
LSPX 90 L	140	172	125	162	56	28	37	10	11	90	190	246	245	13,5	160	55	55	FT115
LSPX 90 S	140	172	100	120	56	10	37	10	11	90	190	246	218	13,5	160	55	55	FT115
LSPX 100 L	160	196	140	165	63	12	40	12	13	100	200	261	290	14	160	55	55	FT130
LSPX 112 M	190	220	140	165	70	12	45	12	14	112	200	276	290	41	160	55	55	FT130
LSPX 112 MG	190	220	140	165	70	12	52	12	14	112	235	276	315	41	160	55	55	FT130
LSPX 132 M	216	250	178	208	89	16	59	12	18	132	280	307	387	25	160	55	55	FT215
LSPX 132 S	216	250	140	170	89	16	50	12	15	132	235	284	350	41	160	55	55	FT215
LSPX 132 SM	216	250	178	208	89	16	59	12	18	132	280	307	387	25	160	55	55	FT215
LSPX 160 MP	254	294	254	294	108	20	60	14,5	25	160	310	395	495	44	134	92	63	FT265
LSPX 160 LR	254	294	254	294	108	20	64	14,5	25	160	280	368	495	55,5	160	55	55	FT265

Cote CA et cotes des bouts d'arbre identiques à la forme des moteurs à pattes de fixation.

Moteurs asynchrones triphasés fermés Atmosphères explosibles poussiéreuses LSPX



**CATÉGORIE 2
ZONE 21**

Dimensions

**Cotes d'encombrement des moteurs asynchrones triphasés fermés LSPX - IP 65
Rotor à cage**

Dimensions en millimètres

- à bride (FT) de fixation à trous taraudés

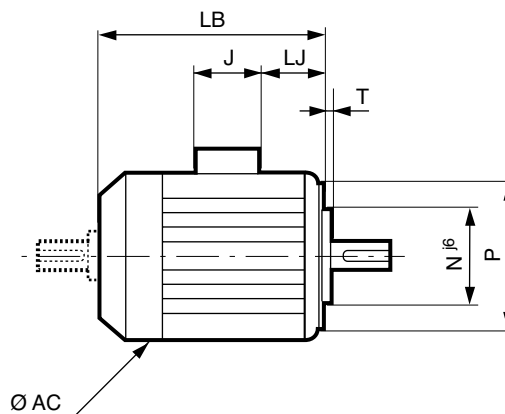
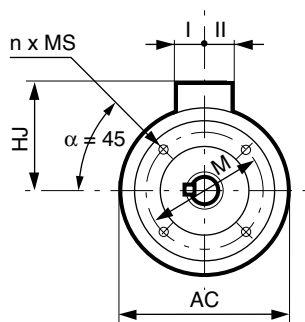

Symbole CEI	Cotes des brides					
	M	N	P	T	n	MS
FT 75	75	60	90	2,5	4	M5
FT 85	85	70	105	2,5	4	M6
FT 100	100	80	120	3	4	M6
FT 115	115	95	140	3	4	M8
FT 115	115	95	140	3	4	M8
FT 130	130	110	160	3,5	4	M8
FT 130	130	110	160	3,5	4	M8
FT 130	130	110	160	3,5	4	M8
FT 215	215	180	250	4	4	M12
FT 215	215	180	250	4	4	M12
FT 215	215	180	250	4	4	M12
FT 265	265	230	300	4	4	M12
FT 265	265	230	300	4	4	M12

Type	Dimensions principales						
	AC	LB	HJ	LJ	J	I	II
LSPX 63	124	172	89	26	86	43	43
LSPX 71	140	185	99	26	86	43	43
LSPX 80 L	170	215	146	13,5	160	55	55
LSPX 90 L	190	245	156	13,5	160	55	55
LSPX 90 S	190	218	156	13,5	160	55	55
LSPX 100 L	200	290	161	14	160	55	55
LSPX 112 M	200	290	164	41	160	55	55
LSPX 112 MG	235	315	164	41	160	55	55
LSPX 132 M	280	387	175	25	160	55	55
LSPX 132 S	235	350	-20	41	160	55	55
LSPX 132 SM	280	387	175	25	160	55	55
LSPX 160 LR	280	495	208	55,5	160	55	55
LSPX 160 MP	280	468	208	55,5	160	55	55

Cotes des bouts d'arbre identiques à la forme des moteurs à pattes de fixation.

