



	Installation: Ethernet Module
	Installation: Module Ethernet
	Installazione: Modulo Ethernet
	Installation: Ethernet-Modul
	Instalación: Módulo Ethernet

Ref. 5111 - 2013.12 / a



WARNING: Remove mains and control voltage from the soft starter before attaching or removing accessories.

AVERTISSEMENT: Supprimer la tension réseau et de commande du démarreur progressif avant de monter ou de retirer des accessoires.

AVVERTENZA: Togliere dall'avviatore statico la tensione di rete e la tensione di controllo prima di collegare o rimuovere accessori.

WARNUNG: Trennen Sie die Haupt- und die Steuerspannung vom Softstarter, bevor Sie Zubehör anschließen oder abtrennen.

ADVERTENCIA: Quitar la tensión principal o de control del arrancador suave antes de conectar o desconectar accesorios.

Installation & Configuration / Installation & Configuration / Installazione & Configurazione / Installation & Konfiguration / Instalación & Configuración

Install the Ethernet Module using the following procedure:

1. Remove control power and mains supply from the soft starter.
2. Attach the module to the soft starter as illustrated.
3. To configure the module, connect one Ethernet port on the module to the Ethernet port of the PC. The Ethernet Module has two Ethernet ports. The ports are equal and interchangeable - if only one connection is required, either port can be used.
4. Apply control power to the soft starter.
5. Ethernet/IP: Start a browser on the PC and enter the device address. The default address for a new Ethernet/IP module is 192.168.0.2
Modbus TCP: Start a browser on the PC and enter the device address. The default address for a new Modbus TCP module is 192.168.0.1
Profinet: Download and install the Ethernet Device Configuration Tool.
6. When the configuration is complete, disconnect the PC connector and insert the network connector

Installer le module Ethernet à l'aide de la procédure suivante :

1. Débrancher l'alimentation du réseau et de commande du démarreur progressif.
2. Fixer le module au démarreur comme illustré.
3. Pour configurer le module, connecter un port Ethernet du module au port Ethernet du PC. Le module Ethernet possède deux ports Ethernet. Les ports sont identiques et interchangeables : si une seule connexion est nécessaire, l'un ou l'autre port peut être utilisé.
4. Appliquer l'alimentation de commande au démarreur progressif.
5. Ethernet/IP : lancer un navigateur sur le PC et entrer l'adresse du périphérique. L'adresse par défaut pour un nouveau module Ethernet/IP est 192.168.0.2.
Modbus TCP : lancer un navigateur sur le PC et entrer l'adresse du périphérique. L'adresse par défaut pour un nouveau module Modbus TCP est 192.168.0.1.
Profinet : télécharger et installer l'outil de configuration Ethernet.
6. Lorsque la configuration est terminée, débrancher le connecteur du PC et insérer le connecteur du réseau.

Installare il modulo Ethernet utilizzando la seguente procedura:

1. Togliere l'alimentazione al controllo e la tensione di rete all'avviatore statico.
2. Attaccare il modulo all'avviatore statico come mostrato in figura.
3. Per configurare il modulo, collegare una porta Ethernet del modulo alla porta Ethernet del PC. Il modulo Ethernet ha due porte Ethernet. Le porte sono uguali e intercambiabili - se occorre collegare una sola porta, è possibile sceglierne una qualsiasi.
4. Applicare l'alimentazione di controllo all'avviatore statico.
5. Ethernet/IP: Avviare un browser sul PC e immettere l'indirizzo di dispositivo. L'indirizzo predefinito per un nuovo Modulo Ethernet/IP è 192.168.0.2.
Modbus TCP: SAvviare un browser sul PC e immettere l'indirizzo di dispositivo. L'indirizzo predefinito per un nuovo Modulo Modbus TCP è 192.168.0.1.
Profinet: Scaricare e installare Ethernet Device Configuration Tool (Strumento di configurazione dispositivi Ethernet).
6. Al termine della configurazione scollegare il connettore del PC e inserire il connettore di rete.

Installieren Sie das Ethernet-Modul anhand der folgenden Vorgehensweise:

1. Trennen Sie die Haupt- und die Steuerspannung vom Softstarter.
2. Befestigen Sie das Modul am Softstarter entsprechend der Abbildung.
3. Zum Konfigurieren des Moduls schließen Sie einen Ethernet-Anschluss am Modul an den Ethernet-Anschluss des Computers an. Ethernet-Modul hat zwei Ethernet-Anschlüsse. Die Anschlüsse sind gleich und untereinander austauschbar – falls nur ein Anschluss erforderlich ist, kann jeder der Anschlüsse verwendet werden.
4. Anlegen der Steuerspannung an den Softstarter.
5. Ethernet/IP: Starten Sie einen Browser im Computer und geben Sie die Geräteadresse ein. Die Standardadresse für ein neues Ethernet/IP-Modul lautet: 192.168.0.2.
Modbus TCP: Starten Sie einen Browser im Computer und geben Sie die Geräteadresse ein. Die Standardadresse für ein neues Modbus TCP-Modul lautet: 192.168.0.1.
Profinet: Downloaden und installieren Sie das Ethernet Device Configuration Tool (Konfigurationswerkzeug für das Ethernet-Gerät).
6. Nach Abschluss der Konfiguration trennen Sie den Computer, und schließen Sie den Netzwerkstecker an.

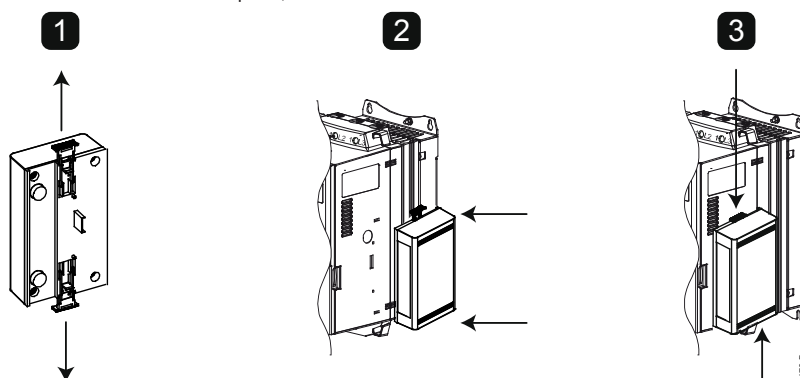

Instalar el Módulo Ethernet utilizando el siguiente procedimiento:

1. Quitar la tensión de control y la alimentación principal del arrancador suave.
2. Conectar el módulo al arrancador suave tal y como se muestra.
3. Para configurar el módulo, conecte un puerto Ethernet del módulo al puerto Ethernet del PC. El Módulo Ethernet tiene dos puertos Ethernet. Los puertos son iguales e intercambiables - si sólo se requiere una conexión, se puede utilizar cualquier puerto.
4. Aplicar la alimentación de control al arrancador suave.
5. Ethernet/IP: Abra un explorador en el PC e introduzca la dirección del dispositivo. La dirección predeterminada de un nuevo Módulo Modbus TCP es 192.168.0.2.
Modbus TCP: Abra un explorador en el PC e introduzca la dirección del dispositivo. La dirección predeterminada de un nuevo Módulo Modbus TCP es 192.168.0.1.
Profinet: Descargue e instale la Ethernet Device Configuration Tool (Herramienta de Configuración de Dispositivo Ethernet).
6. Cuando la configuración sea completa, desconecte el conector del PC e inserte el conector de red.

Connection / Connexion / Collegamenti / Anschluss / Conexión

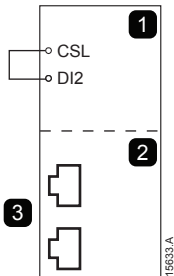

1	Digistart CS/D2				
2	Ethernet Module	Module Ethernet	Modulo Ethernet	Ethernet -Modul	Módulo Ethernet
3	RJ45 Ethernet ports	Ports Ethernet RJ45	Puertos Ethernet RJ45	Ethernet-Anschlüsse RJ45	Porte Ethernet RJ45

For the Ethernet Module to accept serial commands, a link must be fitted across terminals CSL-DI2 on Digistart CS/D2 starters.

Pour que le Module Ethernet accepte des commandes, une liaison doit être établie entre les bornes CSL-DI2 sur les démarreurs Digistart CS/D2.

Affinché modulo Ethernet possa accettare comandi seriali, è necessario collegare tra loro i terminali CSL-DI2 si avviatori Digistart CS/D2.

Damit die Ethernet-Modul serielle Befehle annehmen kann, muss eine Verbindung zwischen den Klemmen CSL-DI2 am Digistart CS/D2 hergestellt werden.

Para que el Módulo Ethernet acepte órdenes por comunicaciones serie, se debe instalar una conexión a través de los terminales CSL-DI2 en los arrancadores Digistart CS/D2.

CAUTION: The Ethernet Module is not suitable for use with Digistart CS/D2 starters using 380/440 VAC control voltage.

ATTENTION : Le module Ethernet ne doit pas être utilisé avec les démarreurs Digistart CS/D2 dont la tension de commande est de 380/440 VAC.

ATTENZIONE: Il Modulo Ethernet non è adatto all'utilizzo con avviatori Digistart CS/D2 che operano con una tensione di controllo di 380/440 VAC.

ACHTUNG: Ethernet-Modul ist nicht für die Verwendung mit Startern Digistart CS/D2 mit einer Steuerspannung von 380/440 VAC geeignet.

PRECAUCIÓN: El Módulo Ethernet no es adecuado para su uso con arrancadores Digistart CS/D2 que utilizan una tensión de control de 380/440 VCA.

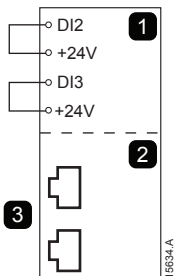

1	Digistart IS/D3 (remote mode): DI2, +24V: Stop DI3, +24V: Reset				
	Digistart IS/D3 (mode de cde à distance): DI2, +24V: Arrêt DI3, +24V: Reset				
	Digistart IS/D3 (modalità remota): DI2, +24V: Arresto DI3, +24V: Ripristino				
	Digistart IS/D3 (Fernbetätigungsmodus): DI2, +24V: Stopp DI3, +24V: Reset				
	Digistart IS/D3 (modo remoto): DI2, +24V: Parada DI3, +24V: Reinicio				
2	Ethernet Module	Module Ethernet	Modulo Ethernet	Ethernet -Modul	Módulo Ethernet
3	RJ45 Ethernet ports	Ports Ethernet RJ45	Puertos Ethernet RJ45	Ethernet-Anschlüsse RJ45	Porte Ethernet RJ45

Input links are required across the stop and reset inputs if the soft starter is being operated in Remote mode. In Local mode, links are not required.

If the Starter Disable function is not required, change the setting of Pr 3A or connect a link across DI4, +24V.

Des liaisons sont nécessaires sur les entrées d'arrêt et de reset si le démarreur progressif doit fonctionner en mode de commande à distance. En mode local, ces liaisons ne sont pas nécessaires.

Si la fonction Verrouillage Démarreur n'est pas nécessaire, modifier le réglage du Pr 3A ou effectuer une liaison entre les bornes DI4, +24 V.

È necessario collegare gli ingressi tra i ingressi Stop (Arresto) e Reset (Ripristino) se l'avviatore statico viene fatto funzionare in modalità Remota. In modalità Locale, tali collegamenti non sono necessari.

Se la funzione Disabilitazione avviatore non è necessaria, modificare l'impostazione di Pr 3A o collegare un ponticello su DI4, +24 V.

Zwischen die eingänge für Stopp und Reset sind Eingangsverbindungen erforderlich, wenn der Softstarter im Fernbetätigungsmodus betrieben wird. Im Local-Modus sind die Verbindungen nicht erforderlich.

Wenn die Funktion „Starter deaktiv.“ nicht benötigt wird, ändern Sie die Einstellung von Pr 3A oder überbrücken Sie DI4, +24 V.

Son necesarias conexiones entre las entradas de parada y reinicio si el arrancador suave está funcionando en modo Remoto. En modo Local no se necesitan las conexiones.

Si la función Desactivar arrancador no es necesaria, modificar la configuración del Pr 3A o conectar un puente en DI4, +24V.

For the latest manuals and software, please visit our website.

Pour obtenir la dernière version des notices et du logiciel, consulter notre site Web.

Per le versioni più recenti dei manuali e del software, visitare il nostro sito.

Die aktuellen Handbücher und die aktuelle Software finden Sie auf unsere Website.

Para obtener los manuales y software más recientes, por favor visite nuestro sitio web.

