

LEROY-SOMER™

COMMANDER C

VARIATEURS AC BASSE TENSION
USAGE GÉNÉRAL



0,25 à 132 kW

Contrôle moteurs
simple et fiable



Shield

Soumis aux conditions
générales de vente

Nidec
All for dreams

Commander C

Une référence dans le contrôle moteur

La nouvelle série Commander C s'appuie sur les connaissances acquises au travers des différentes générations de variateurs pour répondre aux exigences les plus sévères d'un large éventail d'applications et offrir une expérience utilisateur optimale.



Principaux atouts

Contrôle moteur simple et fiable

Simplicité d'installation et de mise en service

Pour une configuration rapide du moteur, les principaux paramètres sont imprimés en façade du variateur.

Seulement 4 paramètres à configurer pour démarrer le variateur

Sélectionnez tout simplement le courant nominal du moteur, le nombre de tours/minute, la tension et le facteur de puissance (paramètres 6 à 9).

Équipé des toutes dernières fonctions d'économies d'énergie

Le Commander C vous aide à maximiser la productivité tout en réduisant les coûts d'exploitation.

Jusqu'à 180 % de surcharge pour les applications exigeant un couple élevé

2 entrées Safe Torque Off (STO, Absence sûre du couple).

Le Commander C300 (uniquement) comprend une double entrée STO (Absence sûre du couple), conforme aux normes de sécurité SIL3/PLe ainsi qu'aux normes EN/CEI 61800-5-2.

Options enfichables pour un contrôle avancé

Des interfaces de communication sont disponibles en option pour prendre en charge une large gamme de contrôleurs.

API embarqué

L'intelligence embarquée élimine le besoin d'un contrôleur externe, ce qui permet de réduire les coûts et l'espace nécessaire pour installer le Commander C dans un système.

Large disponibilité et service exceptionnel

Quelle que soit
votre application,
le **Commander C**
est la solution
parfaitement
adaptée à l'ensemble
du secteur industriel.



Pompage, ventilation et compression

- Amélioration de l'efficacité énergétique pendant les périodes creuses
- Grâce aux fonctions API et PID embarquées, le contrôle avancé est très facile et efficace sans automate externe
- Les sauts de fréquences permettent aux utilisateurs d'éviter facilement les résonances des équipements et ainsi réduire les forts niveaux de vibrations
- La compensation de perte d'alimentation permet de maintenir le variateur en fonctionnement lors des perturbations réseau



Convoyage

- Contrôle de vitesse à distance précis par communication bus de terrain
- Le profil d'accélération/décélération de la rampe en S permet des transitions de vitesse en douceur minimisant les à-coups
- Capacité de surcharge jusqu'à 180 % pour davantage de stabilité
- Évite l'usure prématurée de l'équipement



Levage

- Séquence de commande du frein mécanique réglable avec fonction de gestion et pilotage en couple - aucun contrôleur externe nécessaire
- La fonction API embarquée peut gérer les E/S locales, ce qui évite l'utilisation d'automate externe



Barrière automatique

- Mouvement fluide avec contrôle en boucle ouverte amélioré
- Grâce à sa taille restreinte, le variateur peut être monté facilement dans des armoires de commande plus petites
- Excellente fiabilité dans des environnements difficiles pour une longévité de fonctionnement



Process (mélangeurs, broyeurs, agitateurs, centrifugeuses, extrudeuses)

- Facilité d'intégration à un API externe ou à d'autres systèmes de gestion grâce à des options de mise en réseau performantes
- Cartes électroniques vernies pour augmenter la tenue aux ambiances difficiles
- Capacité de surcharge jusqu'à 180 %
- Contrôle moteur extrêmement stable

Commander C fonctions et accessoires

Association moto-variateur simple et contrôle des performances

- Boost fixe par défaut pour une configuration facile
 - Contrôle de plusieurs moteurs
- U/F sur des performances avancées
 - 100 % du couple disponible jusqu'à 1 Hz
 - Compensation du glissement
 - Mode U/F quadratique
 - Contrôle dynamique U/F
 - Autocalibrage (à l'arrêt et en rotation)
- Mode vectoriel en boucle ouverte
- Mode RFC boucle ouverte amélioré
 - Boucle de courant fermée pour une plus grande stabilité
 - Autocalibrage (à l'arrêt et en rotation)



Options de communication

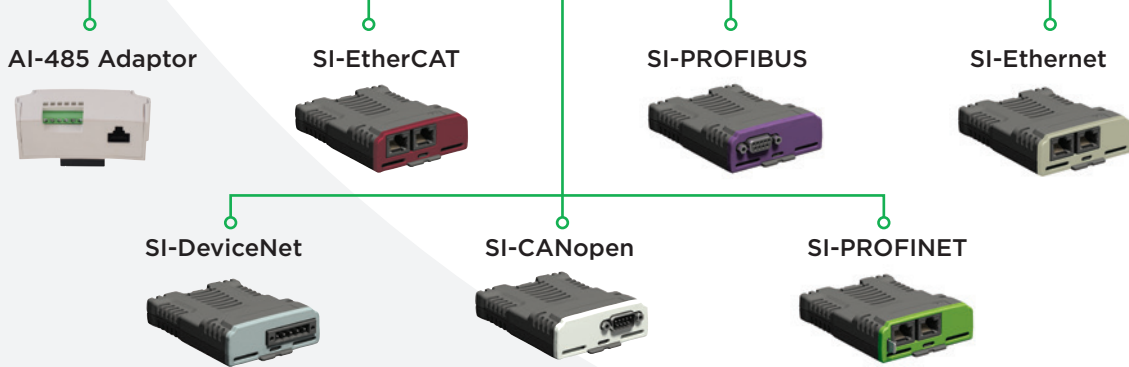

Connectivité flexible

L'interface SI (Système d'intégration) du Commander C assure l'intégration d'un large éventail de bus de terrain standard ou des E/S supplémentaires pour permettre le contrôle et le diagnostic à distance sur différents réseaux. L'option AI-485 Adaptor offre une connexion aux réseaux RS485 en utilisant le protocole Modbus RTU.

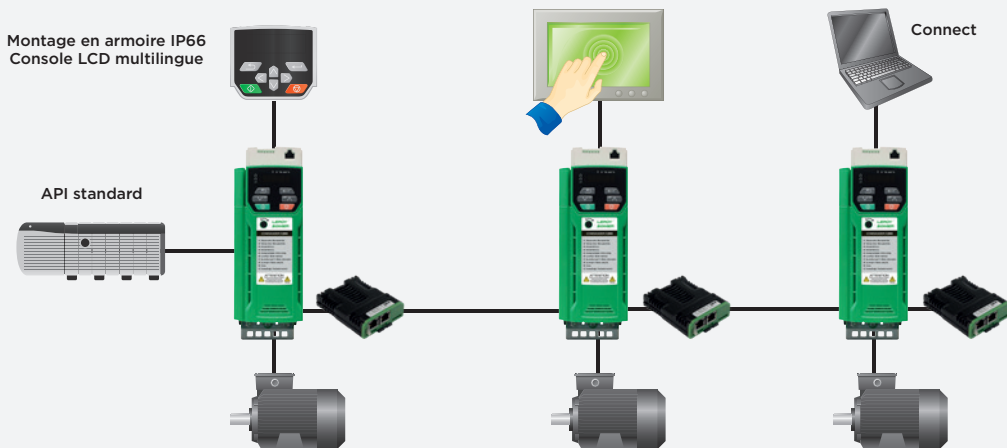

Installation, mise en service et configuration simples

Console LED fixe



Remote Keypad RTC



IP66 (NEMA 4) Remote Keypad (LCD)



Câble RS485



Interface Homme-Machine



AI-Back-up Adaptor (permet l'utilisation d'une carte SD pour le paramétrage et la recopie de paramètres)



AI-Smart Adaptor (permet l'utilisation d'une carte SD (fournie) pour le paramétrage et la recopie de paramètres)



AI-485 24 V Adaptor (Adaptateur avec entrée 24 V)



Conception robuste et fiable

- Cartes électroniques vernies pour résister aux environnements les plus sévères
- Système de ventilation breveté pour refroidir et protéger les composants
- Tolérance de tension pour un fonctionnement fluide en cas de variation de la tension d'alimentation
- Ventilateur intelligent à 3 vitesses interchangeable doté d'une fonction de détection de panne
- Fonction de prévention des défauts pour éviter les mises en sécurité :
 - La fonction de gestion des surcharges diminue la vitesse aux limites de courant
 - La fonction de gestion des coupures d'alimentation assure le fonctionnement du variateur en cas de coupure réseau
- Capacité de surcharge élevée - 180 % pendant 3 s (mode RFC-A) ou 150 % pendant 60 s (mode boucle ouverte)
- Indice de protection : IP21-UL open class (NEMA 1)

Meilleur contrôle et réduction des coûts

- API embarqué
- Contrôle PID embarqué intégré

Entrées/sorties

SI-I/O



- 4 E/S logiques
- 3 entrées analogiques (par défaut)/entrées logiques
- 1 entrée logique
- 2 relais

Embarqué



- 3 E/S analogiques
- 5 E/S logiques
- 1 relais
- 2 X STO (C300 uniquement)

Économies d'énergie

- **Mode dynamique U/F** - améliore l'efficacité en réduisant la tension du moteur pendant les périodes de faible demande
- **Rendement atteignant 98 %** - seulement 2 % de perte d'énergie pendant le processus de conversion
- **Mode veille à faible consommation** - Les variateurs peuvent rester inactifs pendant des périodes prolongées en économisant de l'énergie
- **Ventilateur intelligent à 3 vitesses** - s'adapte à la charge moteur et aux conditions environnementales pour économiser de l'énergie et réduire le bruit
- **Mode U/F quadratique** - optimisé pour les charges quadratiques, comme les pompes et les ventilateurs afin de réduire les pertes moteur

Logiciel **intuitif** de mise en service

Pour une mise en service rapide et une maintenance facilitée, **Connect** propose une interface avec un environnement Windows™ familier ainsi que des outils graphiques intuitifs pour améliorer l'analyse des données. Les diagrammes logiques d'automatisme dynamiques permettent de visualiser et de contrôler le variateur en temps réel. Grâce au navigateur, il est possible d'afficher, de modifier et d'enregistrer les paramètres ainsi que d'importer des fichiers de paramètres à partir de nos anciennes générations de variateurs.

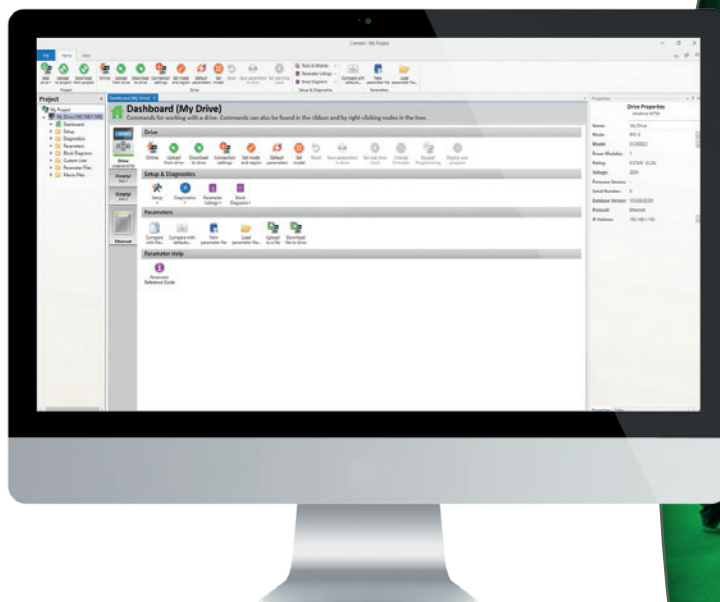

Contrôle **avancé** des machines

Machine Control Studio propose un environnement à la fois flexible et intuitif pour la programmation des applications plus évoluées et ce grâce à l'API embarqué qui augmente les fonctionnalités du variateur sans coût supplémentaire.

Il est possible lors de développement de blocs de fonctions ou bibliothèques, de surveiller en ligne les variables de programme. L'utilisation de fenêtres de visualisation définies par le développeur permet des modifications en ligne conformément aux pratiques usuelles des API.

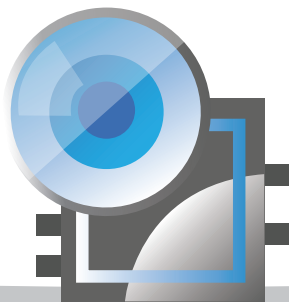

Support en ligne



L'application **Diagnostic Tool** est un outil simple et rapide, qui permet aux utilisateurs d'identifier et de caractériser les codes de mises en sécurité affichés sur le variateur. Les schémas de câblage, très utiles pour la première configuration ainsi que la détection de pannes avec des liens vers la documentation correspondante sont intégrés à l'application.

L'application dispose également des coordonnées des équipes du Service technique, à l'échelle mondiale, pour vous fournir toute l'assistance nécessaire.

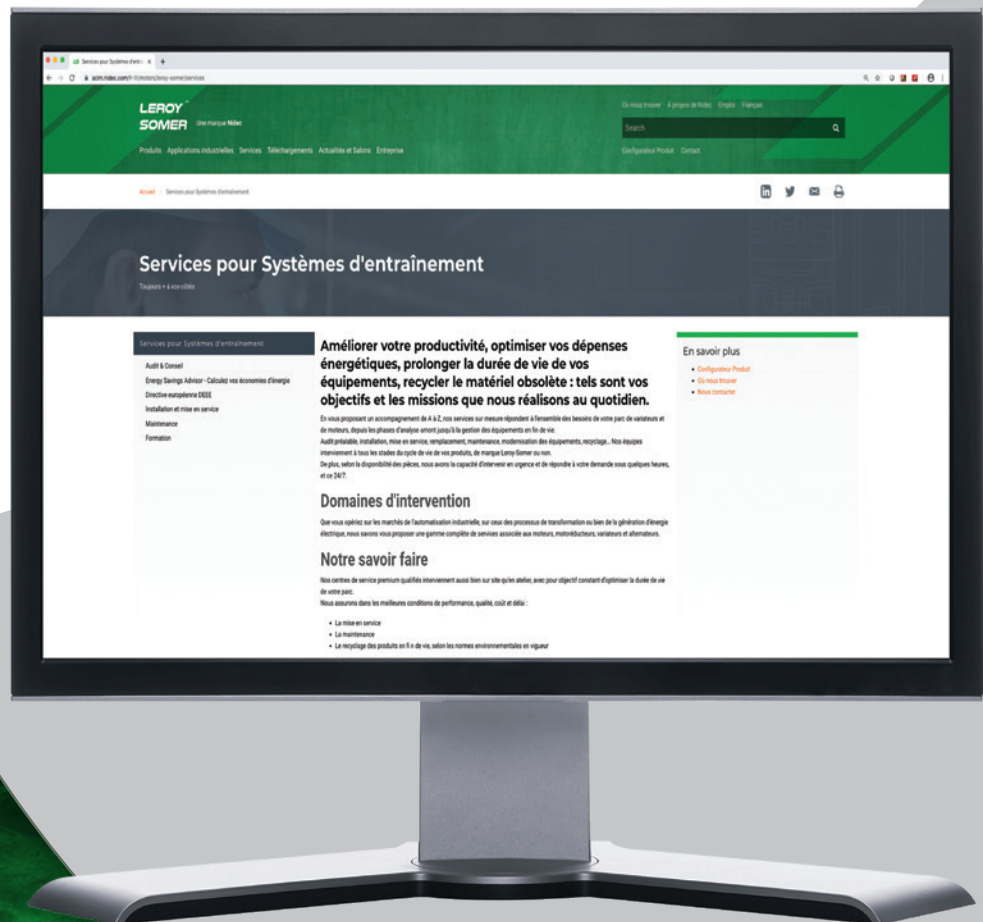

Spécifications du Commander C

Environnement	
Température ambiante de fonctionnement	Tailles 1 - 4 : -20 °C à 40 °C (-4 °F à 104 °F) à une fréquence de découpage de 3 kHz Fonctionnement à 60 °C (140 °F) avec déclassement Tailles 5 - 9 : -20 °C à 40 °C (-4 °F à 104 °F) à une fréquence de découpage de 3 kHz Fonctionnement à 55 °C (131 °F) avec déclassement
Méthode de refroidissement	Convection forcée
Humidité	95 % sans condensation à 40 °C (104 °F)
Température de stockage	Tailles 1 - 4 : -40 °C à 60 °C (-40 °F à 140 °F) — 24 mois max. Tailles 5 - 9 : -40 °C à 55 °C (-40 °F à 131 °F) — 24 mois max.
Altitude	Déclassement du courant de sortie permanent de 1 % tous les 100 m à partir de 1 000 m jusqu'à un maximum de 3 000 m
Vibrations	Testé conformément à CEI 60068-2-64 et CEI 60068-2-6
Choc mécanique	Testé conformément à CEI 60068-2-27 et CEI 60068-2-29
Indice de protection	IP20, kits conformité NEMA 1 disponibles
Compatibilité électromagnétique	Immunité et émissions CEI/EN 61800-3 EN 61000-6-2 : Immunité pour les environnements industriels EN 61000-6-4 : Émissions pour les environnements industriels EN 61000-3-2 : Génération de courants harmoniques Une fiche technique CEM est disponible sur demande
RoHS	Conforme à la directive RoHS (Restriction of Hazardous Substances) (2011/65/UE)
Recommandations relatives à l'alimentation AC	
Tension	Modèles 100 V : 100 à 120 Vac ±10 % Modèles 200 V : 200 à 240 Vac ±10 % Modèles 400 V : 380 à 480 Vac ±10 %
Phase	1Ø et 3Ø (en fonction du modèle)
Déséquilibre d'alimentation maximum	Déséquilibre de tension de 3 % entre les phases
Fréquence d'entrée	45 à 66 Hz
Facteur de puissance en entrée (fondamental du courant)	0,97
Contrôle	
Fréquence de découpage	Tailles 1 - 4 : 0,667, 1, 2, 3, 4, 6, 8, 12 et 16 kHz Tailles 5 - 9 : 2, 3, 4, 6, 8, 12 et 16 kHz
Plage de fréquence de sortie	0 à 550 Hz
Précision de fréquence	±0,02 % pleine échelle
Résolution fréquence	0,01 Hz
Résolution entrée analogique	Tension : 11 bits (unipolaire) Mode courant : 11 bits
Freinage	Transistor de freinage dynamique inclus, résistance externe requise
Protection	
Protection sous-tension du Bus DC	Modèles 100 V : 175 Vdc Modèles 200 V : 175 Vdc Modèles 400 V : 330 Vdc
Mise en sécurité surtension du Bus DC	Tailles 1 - 4 : Modèles 100 V : 510 Vdc Modèles 200 V : 510 Vdc Modèles 400 V : 870 Vdc Tailles 5 - 9 : Modèles 200 V : 415 Vdc Modèles 400 V : 830 Vdc
Mise en sécurité surcharge du variateur	Programmable : Réglages par défaut : 180 % pendant 3 s ou 150 % pendant 60 s
Mise en sécurité surintensité	220 % du courant nominal moteur
Mise en sécurité perte de phase	Dépassement du seuil d'ondulation du bus DC
Mise en sécurité thermique	La température du radiateur du variateur dépasse 95 °C (203 °F)
Mise en sécurité court-circuit	Protégé contre les courts-circuits entre phases de sortie
Mise en sécurité défaut de terre	Protégé contre les courts-circuits phase / terre
Mise en sécurité thermique moteur	Protection électronique du moteur contre les surchauffes dues aux conditions de charge
Homologations et conformités	
UL, cUL	Fichier UL NMMS/8 : E171230
CE	Conformité CE
UE	Ces produits sont conformes à la Directive ROHS (Restriction of Hazardous Substances) (2011/65/UE), à la Directive Basse Tension (2014/35/CE) et à la Directive sur la Compatibilité électromagnétique (2014/30/CE).
RCM	Enregistrement RCM du fournisseur n° 12003815281
ISO	Sites de production conformes à ISO 9001:2015 et ISO 14001
TÜV	Modèles C300 uniquement : la fonction STO peut être utilisée comme composant de sécurité d'une machine. Certificats d'examens types de TÜV Rheinland : Tailles 1 - 4 : N° 01/205/5383.03/18 Tailles 5 - 9 : N° 01/205/5387.02/18 Paramètres de sécurité fonctionnelle : EN ISO 13849-1 - Cat 4, PLe EN61800-5-2/EN62061/CEI 61508 - SIL 3 Conformité sécurité fonctionnelle UL : FSPC E171230
EAC	RU C-GB.HA10.B.01062

Schéma des bornes

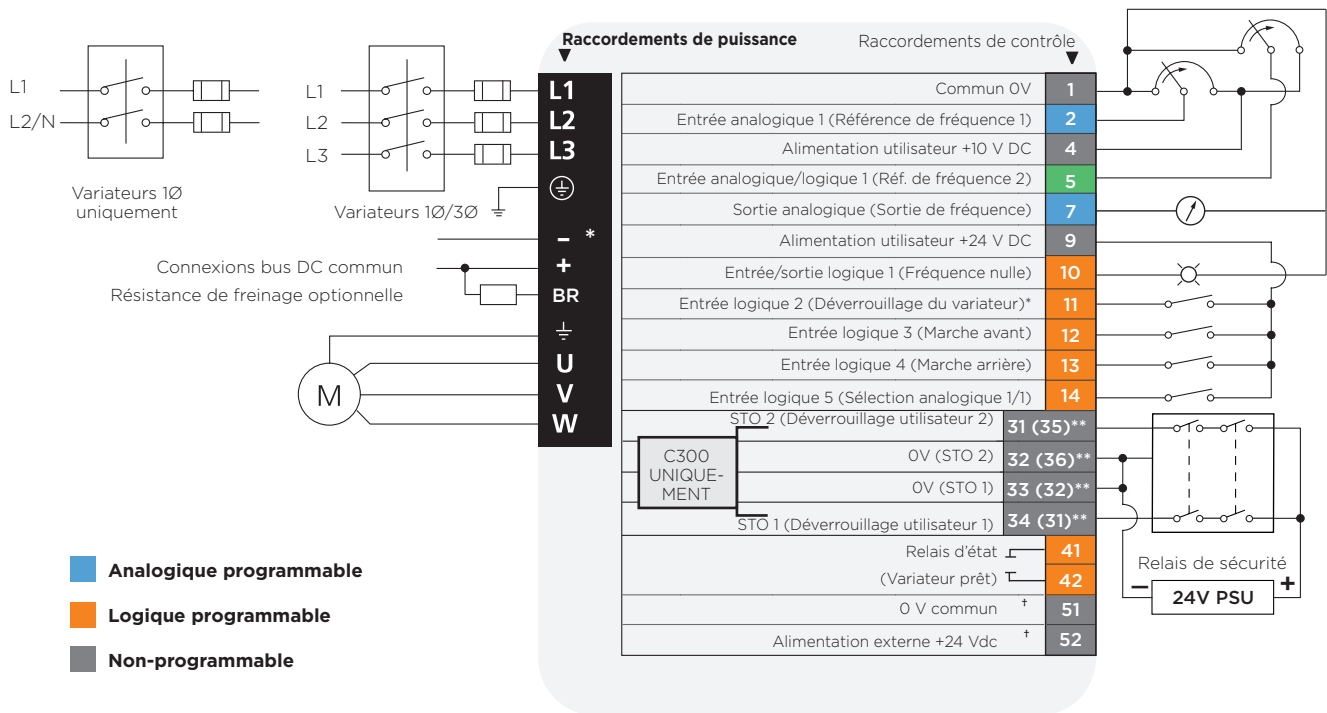

N° broche	Fonction par défaut	Type/Description	Notes
1	0 V commun	Commun pour signaux analogiques externes	
2	Référence fréquence 1	Entrée analogique en mode commun 11 bits	0 à +10 Vdc, 0-20 mA ou 4-20 mA ou 20-4 mA ou 20-0 mA
4	Alimentation utilisateur +10 V DC	Alimentation de référence	Courant de sortie 5 mA
5	Référence fréquence 2	Entrée analogique en mode commun 11 bits ou entrée logique	0 à +10 Vdc ou 0 à +24 Vdc
7	Fréquence de sortie	Entrée analogique en mode commun	0 à +10 Vdc
9	Alimentation utilisateur +24 V DC	Alimentation E/S logique	100 mA
10	À fréquence nulle	E/S logique 1	0 à +24 Vdc
11	Verrouillage*	Entrée logique 2	0 à +24 Vdc
12	Marche avant	Entrée logique 3	0 à +24 Vdc
13	Marche arrière	Entrée logique 4	0 à +24 Vdc
14	Sélection entrée analogique 1/2	Entrée logique 5	0 à +24 Vdc
31 (35)**	Absence sûre du couple/Déverrouillage du variateur	STO 2	0 à +24 Vdc
32 (36)**	0V STO 2	0V STO 2	0V commun pour STO 2
33 (32)**	0V STO 1	0V STO 1	0V commun pour STO 1
34 (31)**	Absence sûre du couple/Déverrouillage du variateur	STO 1	0 à +24 Vdc
41	Relais d'état (Variateur prêt)	Contact normalement ouvert	2 A, 240 Vac, 0,5 A, 30 Vdc charge inductive
42	Relais de sécurité		
51 †	0 V commun	Commun pour alimentation de secours	
52 †	Alimentation externe +24 Vdc	Alimentation de contrôle de secours	24 Vdc, 40 W

**C300
UNIQUE-
MENT**

Remarques :

* C200 uniquement

** Tailles 1 à 4 (tailles 5 à 9) - différentes bornes par taille

tailles 1 à 4 - les bornes 0V sur l'absence sûre du couple sont isolées les unes des autres et du 0V commun

tailles 5 à 9 - les bornes 0V sur l'absence sûre du couple ne sont pas isolées les unes des autres ni du 0V commun

La borne STO/Variateur prêt est seulement une entrée logique positive

† Les bornes 51 et 52 doivent être connectées à une alimentation externe 24 V si une alimentation de secours est nécessaire (tailles 6-9 uniquement)

Variateur : guide de commande

Comment sélectionner un variateur

Considérations électriques

- Quelle est la tension d'alimentation ?
- Alimentation monophasée ou triphasée ?
- Quelles sont les caractéristiques du moteur ?
- Courant continu - FLA (Full Load Amps)
- Sélectionner le variateur en fonction de l'ampérage du moteur plutôt que de sa puissance

Montage mécanique du variateur

- Montage en surface - standard
- Montage mural - des kits pour conformité UL sont disponibles
- Montage encastré - tailles 5 et supérieures



Désignation du produit :

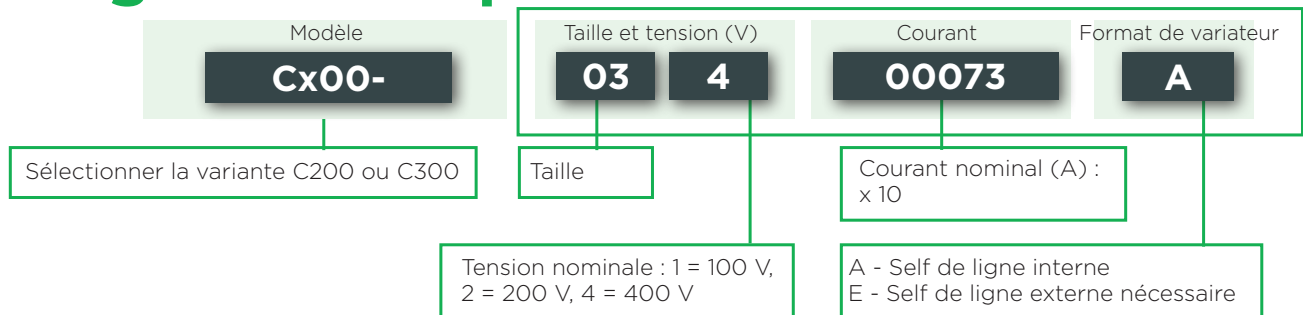

Dimensions :



Taille	Dimensions H x I x P mm	Poids kg
1	160 x 75 x 130	0,75
2	205 x 75 x 150	1,3
3	226 x 90 x 160	1,5
4	277 x 115 x 175	3,13
5	391 x 143 x 200	7,4
6	391 x 210 x 227	14
7	557 x 270 x 280	28
8	804 x 310 x 290	52
9E	1069 x 310 x 290	46
9A	1108 x 310 x 290	66,5

100/120 Vac ±10 %							
Référence	Réseau d'alimentation 1ph/3ph	Surcharge maximum			Surcharge réduite		
		Courant permanent max. (A)	Puissance moteur (kW)	Puissance moteur (hp)	Courant permanent max. (A)	Puissance moteur (kW)	Puissance moteur (hp)
Cx00-011 00017A	1	1,7	0,25	0,33	Pour les applications en surcharge réduite, utiliser les valeurs nominales surcharge maximum.		
Cx00-011 00024A	1	2,4	0,37	0,5			
Cx00-021 00042A	1	4,2	0,75	1			
Cx00-021 00056A	1	5,6	1,1	1,5			

200/240 Vac ±10 %



Référence	Réseau d'alimentation 1ph/3ph	Surcharge maximum			Surcharge réduite		
		Courant permanent max. (A)	Puissance moteur (kW)	Puissance moteur (hp)	Courant permanent max. (A)	Puissance moteur (kW)	Puissance moteur (hp)
Cx00-012 00017A	1	1,7	0,25	0,33	Pour les applications en surcharge réduite, utiliser les valeurs nominales surcharge maximum.		
Cx00-012 00024A	1	2,4	0,37	0,5			
Cx00-012 00033A	1	3,3	0,55	0,75			
Cx00-012 00042A	1	4,2	0,75	1			
Cx00-022 00024A	1/3	2,4	0,37	0,5			
Cx00-022 00033A	1/3	3,3	0,55	0,75			
Cx00-022 00042A	1/3	4,2	0,75	1			
Cx00-022 00056A	1/3	5,6	1,1	1,5			
Cx00-022 00075A	1/3	7,5	1,5	2			
Cx00-032 00100A	1/3	10	2,2	3			
Cx00-042 00133A	1/3	13,3	3	3			
Cx00-042 00176A	3	17,6	4	5			
Cx00-052 00250A	3	25	5,5	7,5	30	7,5	10
Cx00-062 00330A	3	33	7,5	10	50	11	15
Cx00-062 00440A	3	44	11	15	58	15	20
Cx00-072 00610A	3	61	15	20	75	18,5	25
Cx00-072 00750A	3	75	18,5	25	94	22	30
Cx00-072 00830A	3	83	22	30	117	30	40
Cx00-082 01160A	3	116	30	40	149	37	50
Cx00-082 01320A	3	132	37	50	180	45	60
Cx00-092 01760A	3	176	45	60	216	55	75
Cx00-092 02190A	3	219	55	75	266	75	100
Cx00-092 01760E	3	176	45	60	216	55	75
Cx00-092 02190E	3	219	55	75	266	75	100

380/480 Vac ±10 %

Référence	Réseau d'alimentation 1ph/3ph	Surcharge maximum			Surcharge réduite					
		Courant permanent max. (A)	Puissance moteur (kW)	Puissance moteur (hp)	Courant permanent max. (A)	Puissance moteur (kW)	Puissance moteur (hp)			
Cx00-024 00013A	3	1,3	0,37	0,5	Pour les applications en surcharge réduite, utiliser les valeurs nominales surcharge maximum.					
Cx00-024 00018A	3	1,8	0,55	0,75						
Cx00-024 00023A	3	2,3	0,75	1						
Cx00-024 00032A	3	3,2	1,1	1,5						
Cx00-024 00041A	3	4,1	1,5	2						
Cx00-034 00056A	3	5,6	2,2	3						
Cx00-034 00073A	3	7,3	3	3						
Cx00-034 00094A	3	9,4	4	5						
Cx00-044 00135A	3	13,5	5,5	7,5						
Cx00-044 00170A	3	17	7,5	10						
Cx00-054 00270A	3	27	11	20				30	15	20
Cx00-054 00300A	3	30	15	20				31	15	20
Cx00-06400350A	3	35	15	25	38	18,5	25			
Cx00-064 00420A	3	42	18,5	30	48	22	30			
Cx00-064 00470A	3	47	22	30	63	30	50			
Cx00-074 00660A	3	66	30	50	79	37	60			
Cx00-074 00770A	3	77	37	60	94	45	75			
Cx00-074 01000A	3	100	45	75	112	55	75			
Cx00-084 01340A	3	134	55	100	155	75	100			
Cx00-084 01570A	3	157	75	125	184	90	125			
Cx00-094 02000A	3	200	90	150	221	110	150			
Cx00-094 02240A	3	224	110	150	266	132	200			
Cx00-094 02000E	3	200	90	150	221	110	150			
Cx00-094 02240E	3	224	110	150	266	132	200			

Accessoires : guide de commande

Consoles en option		Référence
Remote Keypad		82500000000001
Remote Keypad RTC		82400000019600

Accessoires en option		Référence
AI-Back-up Adaptor		825000000000004
AI-485 Adaptor		825000000000003
AI-Smart Adaptor		82500000018500
Câble RS485		4500-0096
AI-485 24 V Adaptor		82500000019700

Modules optionnels (disponibles à partir de la taille 2)		Référence
SI-EtherCAT		82400000018000
SI-PROFIBUS		82400000017500
SI-Ethernet		82400000017900
SI-DeviceNet		82400000017700
SI-CANopen		82400000017600
SI-PROFINET		82500000018200
SI-I/O		82400000017800

Kit IP65 pour montage encastré*	
Taille	Référence
5	3470-0067
6	3470-0055
7	3470-0079
8	3470-0083
9A	3470-0119
9E	3470-0105

Passe-câble	
Taille	Référence
9A / 9E	3470-0107

Self de ligne	
Taille	Référence
9E (400 V)	7022-0063

Outil de manutention	
Taille	Référence
9A	7778-0045
9E	7778-0016

Kit ventilateur de rechange	
Taille	Référence
1	3470-0092
2	3470-0095
3	3470-0099
4	3470-0103

Kit pour UL Type 1	
Taille	Référence
1	3470-0091
2	3470-0094
3	3470-0098
4	3470-0102
5	3470-0069
6	3470-0059
7	3470-0080
8 / 9 A	3470-0088
9E	3470-0115

Kits de rétrofit**	
Taille	Référence
3	3470-0097
4	3470-0101
5	3470-0066
6	3470-0074
7	3470-0078
8	3470-0087
9A / 9E	3470-0118

*Les valeurs IP65 / UL type 12 sont obtenues en montage encastré avec les kits ci-dessous.

**Ces supports garantissent le montage du variateur dans les installations Commander SK existantes.

Filtres CEM externes optionnels *				
Taille	Tension	Phases	Type	Référence
1	Toutes	1	Standard	4200-1000
		1	Faible courant de fuite	4200-1001
2	100 V	1	Standard	4200-2000
		1	Standard	4200-2001
			Faible courant de fuite	4200-2002
		3	Standard	4200-2003
			Faible courant de fuite	4200-2004
		3	Standard	4200-2005
Faible courant de fuite	4200-2006			
3	200 V	1	Standard	4200-3000
		1	Faible courant de fuite	4200-3001
		3	Standard	4200-3004
			Faible courant de fuite	4200-3005
		3	Standard	4200-3008
			Faible courant de fuite	4200-3009
4	200 V	1	Standard	4200-4000
		1	Faible courant de fuite	4200-4001
		3	Standard	4200-4002
			Faible courant de fuite	4200-4003
		3	Standard	4200-4004
			Faible courant de fuite	4200-4005
5	200 V	3	Standard	4200-0312
	400 V	3	Standard	4200-0402
6	200 V	3	Standard	4200-2300
	400 V	3	Standard	4200-4800
7	200 V et 400 V	3	Standard	4200-1132
8	200 V et 400 V	3	Standard	4200-1972
9	200 V et 400 V	3	Standard	4200-3021

* Filtre CEM interne du Commander C conforme à la norme EN/CEI 61800-3. Filtres CEM externes nécessaires pour la conformité avec la norme EN/CEI 61000-6-4, selon le tableau ci-dessous.

LEROY-SOMER™

SPÉCIALISTE EN SYSTÈMES D'ENTRAÎNEMENT DE POINTE AU SERVICE DE VOS APPLICATIONS

“Les industries utilisatrices de moteurs électriques, et donc de variateurs, constitueront la colonne vertébrale de l'économie mondiale de demain. Nous allons investir dans la recherche et le développement. Étant moi-même ingénieur R&D, je sais que c'est la technologie qui va faire le succès de notre activité.”

Shigenobu Nagamori, Fondateur de Nidec



7300
EMPLOYÉS DANS
LE MONDE



27
IMPLANTATIONS
INDUSTRIELLES



470 CENTRES
D'EXPERTISE ET
DE SERVICE



8 PLATEFORMES
D'INGÉNIERIE ET
DE CONCEPTION



3 CENTRES
D'EXPÉDITION
RÉGIONAUX



Des performances exceptionnelles

Les performances exceptionnelles de nos variateurs sont le fruit d'une longue expérience en ingénierie dans ce domaine.



Une technologie sur laquelle vous pouvez compter

Conception robuste et de haute qualité assurant la fiabilité à long terme de millions de variateurs installés dans le monde.



Architecture ouverte

Basés sur une architecture ouverte, nos variateurs intègrent tous les principaux protocoles de communication.

Couverture mondiale, Support local

Technologie de variateurs, avec conception et support assurés par des ingénieurs applications de proximité très expérimentés.



Intelligence intégrée

Un contrôle moteurs précis, combiné à une intelligence intégrée, assurent une productivité et un rendement maximums de vos machines.

Membre du groupe Nidec

Connectez-vous avec nous :



www.leroy-somer.com

SPÉCIALISTE EN SYSTÈMES D'ENTRAÎNEMENT DE POINTE AU SERVICE DE VOS APPLICATIONS

Nidec
All for dreams

**LEROYTM
SOMER**

© 2020 Moteurs Leroy-Somer SAS. Les informations contenues dans ce catalogue sont fournies à titre indicatif uniquement et ne peuvent être considérées comme contractuelles. Leur exactitude ne peut être garantie par Moteurs Leroy-Somer du fait de sa politique de développement continu. Moteurs Leroy-Somer se réserve le droit de modifier les caractéristiques de ses produits sans avertissement préalable.

Moteurs Leroy-Somer SAS. Siège social : Bd Marcellin Leroy, CS10015, 16915 Angoulême Cedex 9, France. Capital social : 38 679 664 €, RCS Angoulême 338 567 258.